

ラインナップ

パーフェクトロック

施工確認機能を付加しています

■オスアダプターFC

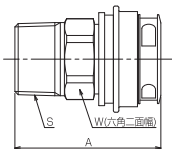

適合管サイズ 管 器具側(S)	サイズ	品番	A	W	小箱	ケース	価格
16 R3/4	16×20A	FC-O16R6	55mm	27mm	24個	48個	¥1,990
20 R3/4	20×20A	FC-O20R6	57mm	32mm	24個	48個	¥2,250
25 R 1	25×25A	FC-O25R8	61mm	40mm	16個	32個	¥2,990

■メスアダプターFC

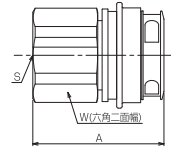
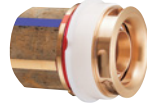

適合管サイズ 管 器具側(S)	サイズ	品番	A	W	小箱	ケース	価格
16 Rc3/4	16×20A	FC-M16C6	49mm	32mm	24個	48個	¥2,800
20 Rc3/4	20×20A	FC-M20C6	49mm	32mm	24個	48個	¥2,930
25 Rc 1	25×25A	FC-M25C8	50mm	40mm	16個	32個	¥3,770

■ソケットジョイントFC

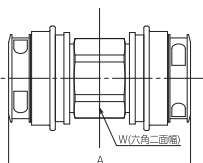

適合管サイズ	サイズ	品番	A	小箱	ケース	価格
20	20	FC-S20	70mm	16個	32個	※¥6,270

※受注生産品

マルチ1保温材付パイプ

施工性に優れた保温材付アルミ3層管

スピーディ・省スペース施工

最小曲げ半径が小さく、保温材が一体となっているため省スペースでのスピーディな施工が可能です。



機器類の長寿命化

伸縮・熱膨張が少なく、大気中の酸素の浸入を防ぐので機器類に損傷や錆が起きにくくなります。

天井配管に最適

従来の金属管と比べ重量が軽いため持ち運び・施工が容易です。



■マルチ1保温材付パイプ

色	管サイズ	品番	長さ	保温厚み	価格
アイボリー	16	H10-MLT16-IN-50	50m	10mm	¥64,400
	16	H20-MLT16-IN	25m	20mm	¥38,100
		H25-MLT16-IN	25m	25mm	※¥47,090
		H10-MLT20-IN	25m	10mm	¥44,920
	20	H20-MLT20-IN	25m	20mm	¥52,080
		H25-MLT20-IN	25m	25mm	¥62,100
25		H10-MLT25-IN	25m	10mm	※¥57,260
	H20-MLT25-IN	25m	20mm	¥69,920	
	H25-MLT25-IN	25m	25mm	¥82,060	
ブルー	16	H20-MLT16-B	25m	20mm	※¥38,900
	20	H20-MLT20-B	25m	20mm	※¥52,100
	25	H20-MLT25-B	25m	20mm	※¥70,000
ピンク	16	H10-MLT16-P	25m	10mm	※¥32,200
	20	H10-MLT20-P	25m	10mm	※¥45,000
	25	H10-MLT25-P	25m	10mm	※¥57,300

保温パイプは在庫状況により納期がかかる場合がございます。事前に、当社営業担当までお問い合わせください。※受注生産品です。詳細については、必ず担当営業までお問い合わせください。

■マルチ1パイプ(裸管)

管サイズ	品番	外径	内径	厚み	長さ	価格
16	MLT16	20mm	15.5mm	2.25mm	100m	¥71,300
20	MLT20	25mm	20.0mm	2.50mm	50m	¥55,550
25	MLT25	32mm	26.0mm	3.00mm	50m	¥74,300

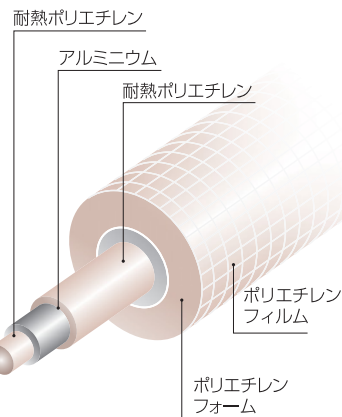

配管工具類

■引掛ピンスパナ



品番	管サイズ	価格
FP3438	16・20兼用	¥2,300
FP4548	20・25兼用	¥2,900

■管切断用カッター



品番	管サイズ	価格
VC-28	16・20用	¥4,300
VC-0342	全サイズ兼用	¥10,400

※受注生産品

■カッター替刃



品番	管サイズ	価格
VC-28K	16・20用	¥3,000
VCE-0342	全サイズ兼用	¥5,800

※受注生産品

■マルチ1テストプラグ

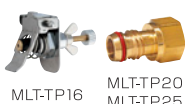

品番	管サイズ	価格
MLT-TP16	16	¥12,100
MLT-TP20	20	¥3,340
MLT-TP25	25	¥4,140

MLT-TP16

MLT-TP20
MLT-TP25

■ベンダー



	品番	管サイズ	価格
内径用	MLT-IB16L3	16 (長さ3m)	¥9,200
	MLT-IB20L3	20 (長さ3m)	¥10,120
	MLT-IB25L3	25 (長さ3m)	¥12,650
外径用	MLT-OB16	16	¥10,100
	MLT-OB20	20	¥10,600

※内径用の長さについては30mまで自由な長さで受注生産いたします。

■プレハブベンダー



品番	管サイズ	価格
PL-OB1620	16・20用	¥19,600

プレハブ配管セット

管の両端にあらかじめオスアダプターを接続。
施工はねじ込むだけの簡単施工です。

※プレハブ配管セットは受注生産品です。
詳細については、担当営業までお問い合わせください。

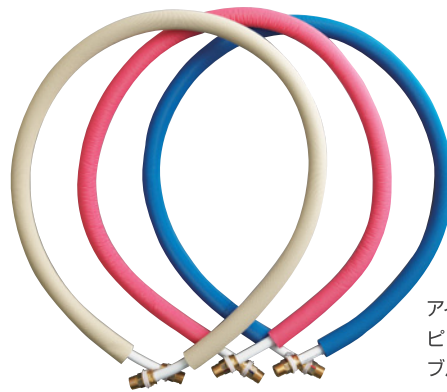

アイボリー 10mm保温・20mm保温
ピンク 10mm保温
ブルー 20mm保温

製造工程

CKパーフェクトロックプレハブ配管セットは継手の製造を含め全工程を国内自社工場で一貫生産しております。
全数漏れ検査を行っておりますので安心してお使いいただけます。

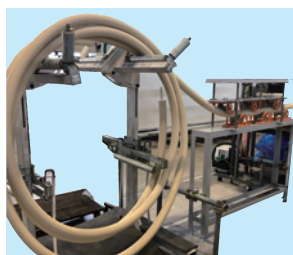

①パイプ矯正、切断
専用矯正機にてパイプを矯正しながら計測し、指定寸法で管を切断します。



②部材ピックアップ
指定の継手を必要数準備します。

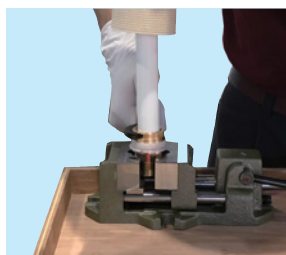

③継手接続
専用工具を用いて継手を接続します。

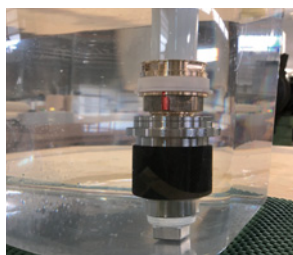

④漏れ検査
水没検査にて全数確認します。

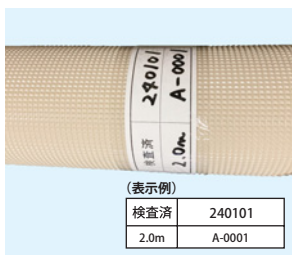

⑤ラベル貼付
製品端部に表示用ラベルを取り付けます。



⑥梱包
指定された数量に梱包し出荷します。

表示ラベル(例)

アルミ3層管対応、ファンコイル用メカニカル継手 プレハブ配管セット						
物件名		〇〇地区再開発		ロット 210101		
No	口径	保温厚	長さ	継手	品番	機器番号
1	16	20	3.0	オスアダプター 径 18×20A	プレハブオス アイボリー 46451601300	1F-01-CS
2	16	20	3.0	オスアダプター 径 18×20A	プレハブオス ブルー 46451611300	1F-01-CR
3	16	10	4.0	オスアダプター 径 18×20A	プレハブオス アイボリー 46451600400	1F-01-HS
4	16	10	4.0	オスアダプター 径 18×20A	プレハブオス ピンク 46451620400	1F-01-HR

CKシーゲル金属株式会社

機器毎の梱包により配管の間違いを防止できます。機器番号は任意の表記に変更可能です。



※プレハブ配管セットの曲げ加工にはプレハブバンダー(別売り)をご使用ください。

定価一覧

サイズ	保温厚み	管長さ											
		2.0m	2.5m	3.0m	3.5m	4.0m	4.5m	5.0m	6.0m	7.0m	8.0m	9.0m	10.0m
16	10mm	¥10,700	¥11,100	¥11,800	¥12,300	¥12,800	¥13,200	¥14,900	¥15,800	¥16,900	¥18,600	¥19,600	¥20,500
	20mm	¥11,400	¥12,200	¥13,200	¥13,800	¥14,500	¥15,200	¥17,000	¥18,500	¥19,900	¥22,200	¥23,600	¥24,900
20	10mm	¥12,300	¥13,100	¥14,000	¥14,700	¥15,400	¥16,000	¥17,900	¥19,200	¥20,700	¥22,800	¥24,300	¥25,700
	20mm	¥13,200	¥14,000	¥15,400	¥16,100	¥17,000	¥17,900	¥20,000	¥21,700	¥23,700	¥26,300	¥28,200	¥30,000
25	10mm	¥17,000	¥18,300	¥19,500	¥20,600	¥21,600	¥22,700	¥24,900	¥27,000	¥29,300	¥32,200	¥34,500	¥36,600
	20mm	¥17,800	¥18,900	¥20,500	¥21,700	¥22,800	¥24,200	¥26,600	¥29,000	¥31,600	¥34,900	¥37,300	¥39,700

・保温材の色は10mm保温:アイボリーorピンク 20mm保温:アイボリーorブルーの中からお選びいただけます。