

マルチ1クリア ラインナップ

オスアダプター-k

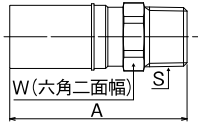

適合管サイズ 管 器具側(S)	サイズ	品番	A	W	入数		価格	
					小箱	ケース		
10	R1/2	10×15A	CLA-O10R4	62.3	22	40	160	¥1,840
13	R1/2	13×15A	CLA-O13R4	62.5	22	40	160	¥1,870

メスアダプター-k

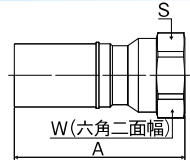

適合管サイズ 管 器具側(S)	サイズ	品番	A	W	入数		価格	
					小箱	ケース		
10	Rc1/2	10×15A	CLA-M10C4	60.3	27	20	80	¥1,960
13	Rc1/2	13×15A	CLA-M13C4	60.1	27	20	80	¥1,980

アダプター-Si k (ユニオンタイプ)

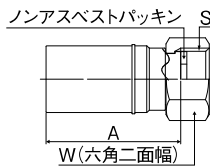

適合管サイズ 管 器具側(S)	サイズ	品番	A	W	入数		価格	
					小箱	ケース		
10	G1/2	10×15A	CLA-U10G4	45.3	24	40	160	¥2,990
13	G1/2	13×15A	CLA-U13G4	45.2	24	40	160	¥3,080

マルチ1 ラインナップ

オスアダプター-m/オスアダプター-m (Gねじ)

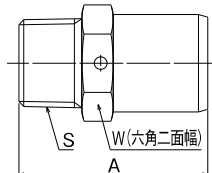

オスアダプター-m

適合管サイズ 管 器具側(S)	サイズ	品番	A	W	入数		価格	
					小箱	ケース		
16	R1/2	16×15A	MLT-O16R4	45.5	27	20	80	¥2,130
16	R3/4	16×20A	MLT-O16R6	46.5	27	20	80	¥1,940

オスアダプター-m (Gねじ)

適合管サイズ 管 器具側(S)	サイズ	品番	A	W	入数		価格	
					小箱	ケース		
13	G1/2	13×15A	MLT-O13G4	45.0	24	40	160	¥1,870
16	G1/2	16×15A	MLT-O16G4	45.0	27	20	80	¥2,130
16	G3/4	16×20A	MLT-O16G6	46.5	27	20	80	¥1,940

アダプター-Sim

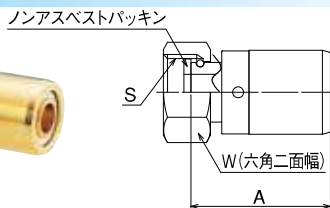

適合管サイズ 管 器具側(S)	サイズ	品番	A	W	入数		価格	
					小箱	ケース		
13	G3/4	13×20A	MLT-U13G6	38.5	30	20	80	¥3,450
16	G1/2	16×15A	MLT-U16G4	38.5	24	40	160	¥3,710
16	G3/4	16×20A	MLT-U16G6	38.5	30	20	80	¥3,700

メスアダプター-m

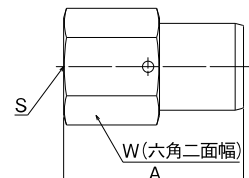

適合管サイズ 管 器具側(S)	サイズ	品番	A	W	入数		価格	
					小箱	ケース		
16	Rc1/2	16×15A	MLT-M16C4	48.0	27	20	80	¥2,250
16	Rc3/4	16×20A	MLT-M16C6	51.5	32	12	48	¥2,070

エルボアダプター-Sim

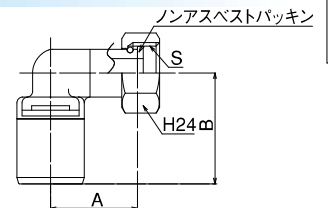

適合管サイズ 管 器具側(S)	サイズ	品番	A	B	入数		価格	
					小箱	ケース		
10	G1/2	10×15A	MLT-LU10G4	30.0	38.5	16	64	¥3,160
13	G1/2	13×15A	MLT-LU13G4	30.0	38.5	16	64	¥3,480

アルミ
3層管
システム

エロセッククリア

マルチ1クリア
マルチ1

ファンコイル用
メカニカル式継手

樹脂管
システム

管
類

シーロック1
ワンタッチ式継手

管サポート部材
支持金具

追焚き部材

防火区画貫通部材

ヘッダー部材

水栓ボックス

配管工具類

アルミ
3層管
システム

エロソバント
アダプター

マルチ
クリア
マルチ
クリア

ファン
コイル
用
メカニカル
継手

樹脂管
システム

管
類

シー
ロック
ワン
タッチ
式継手

管サ
ポート
部材
支持
金具

追
焚
き
部
材

防
火
区
画
貫
通
部
材

ヘ
ッ
ダ
ー
部
材

水
栓
ホ
ック
ス

配
管
工
具
類

エルボアダプター m

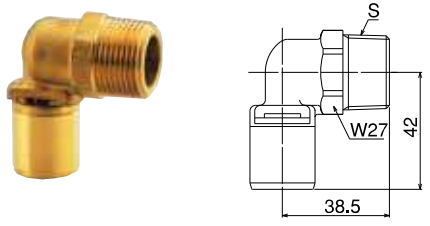

適合管サイズ		サイズ	品番	入数		価格
管	器具側(S)			小箱	ケース	
13	R3/4	13×20A	MLT-LO13R6	16	32	¥3,080
16	R3/4	16×20A	MLT-LO16R6	16	32	¥3,470

給水栓エルボ m (Rpねじ)

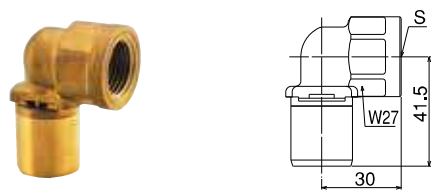

適合管サイズ		サイズ	品番	入数		価格
管	器具側(S)			小箱	ケース	
13	Rp1/2	13×15A	MLT-KL13P4	16	64	¥2,220

エルボジョイント m

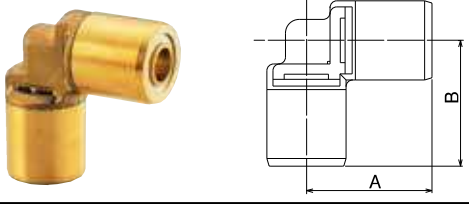

サイズ	品番	A	B	入数		価格
				小箱	ケース	
13	MLT-L13	37.0	37.0	16	64	¥3,080
16	MLT-L16	39.0	39.0	16	32	¥3,470
16×13	MLT-L1613	39.0	39.0	16	32	¥4,310

ソケットジョイント m

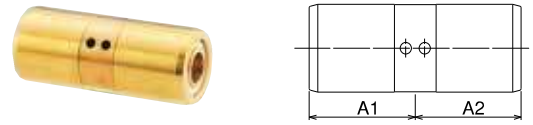

サイズ	品番	A1	A2	入数		価格
				小箱	ケース	
13	MLT-S13	28.0	28.0	16	64	¥3,270
16	MLT-S16	28.0	28.0	12	48	¥3,810
16×13	MLT-S1613	28.5	28.5	12	48	¥3,660

両座付給水栓エルボ m (Rpねじ)

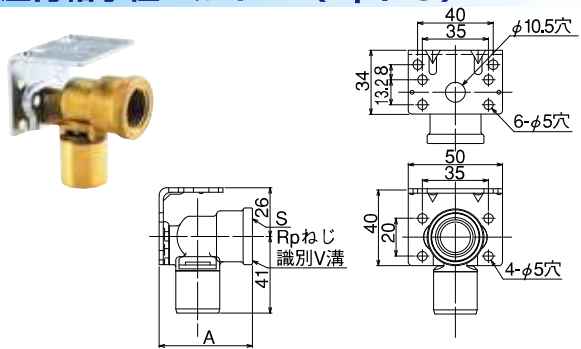

適合管サイズ		サイズ	品番	A	入数		価格
管	器具側(S)				小箱	ケース	
13	Rp1/2	13×15A	MLT-RZ13P4	49.5	16	32	¥3,270

チーズジョイント m

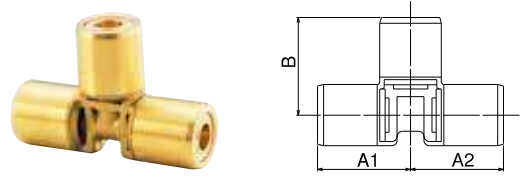

サイズ	品番	A1	A2	B	入数		価格
					小箱	ケース	
13	MLT-T13	35.5	35.5	37.0	20	40	¥4,290
16	MLT-T16	36.5	36.5	39.0	12	24	¥5,120
16×13	MLT-T1613	33.0	33.0	39.0	12	24	¥4,900
16×13×13	MLT-T161313	33.0	35.5	39.0	12	24	¥5,140
16×13×16	MLT-T161316	36.5	36.5	39.0	12	24	¥5,390

床用アダプター m

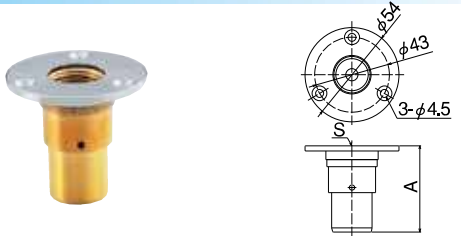

適合管サイズ		サイズ	品番	A	入数		価格
管	器具側(S)				小箱	ケース	
13	Rc1/2	13×15A	MLT-Y13C4	49.5	16	32	¥3,380
16	Rc1/2	16×15A	MLT-Y16C4	50.0	16	32	¥4,740

UB貫通アダプター m

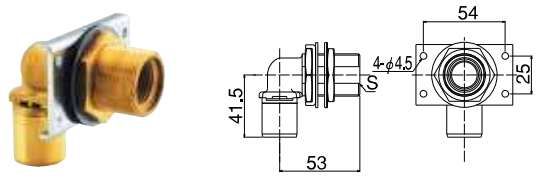

適合管サイズ		サイズ	品番	入数		価格
管	器具側(S)			小箱	ケース	
13	Rp1/2	13×15A	MLT-UB13P4	16	32	¥5,180

バルブアダプター m



適合管サイズ		サイズ	品番	A	入数		価格
管	器具側(S)				小箱	ケース	
13	R1/2	13×15A	MLT-V13R4	69.5	10	100	¥4,040
16	R1/2	16×15A	MLT-V16R4	70.0	10	100	¥4,270

逆止弁付バルブアダプター Sim

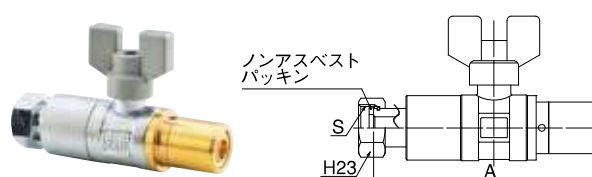

適合管サイズ		サイズ	品番	A	W	入数		価格
管	器具側(S)					小箱	ケース	
13	G1/2	13×15A	MLT-GV13G4	101.5	23	5	50	¥6,060

バルブアダプター Sim

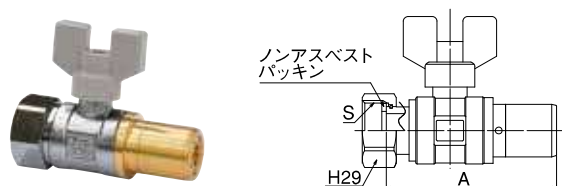

適合管サイズ		サイズ	品番	A	入数		価格
管	器具側(S)				小箱	ケース	
13	G3/4	13×20A	MLT-VU13G6	75	10	100	¥5,000
16	G3/4	16×20A	MLT-VU16G6	73	10	100	¥5,150

HIVP変換アダプター m



適合管サイズ		サイズ	品番	A	入数		価格
管	HIVP側				小箱	ケース	
13	13	13×13	MLT-HI1313	84.5	24	96	¥3,450
13	20	13×20	MLT-HI1320	70	24	96	¥3,910
16	20	16×20	MLT-HI1620	70	24	96	¥4,030

※オスアダプターm(日水協認証登録品)と給水栓用ソケット(JIS K 6743適合品)との組立品です。

アルミ
3層管
システム

エロセックリア

マルチ
クリア

ファン
コイル
用
メカニ
カル
継手

樹脂管
システム

管
類

ワン
タッチ
式
継手

支持
金具
材

追
焚
き
部
材

防
火
区
画
貫
通
部
材

ヘ
ッ
ダ
ー
部
材

水
栓
ホ
ッ
ク
ス

配
管
工
具
類

マルチ^{ワン}パイプ



サイズ	品番	外径	内径	厚さ	長さ	価格
10	MLT10	14.0	10.0	2.0mm	100m	¥50,600
13	MLT13	16.0	12.0	2.0mm		¥53,480
16	MLT16	20.0	15.5	2.25mm		¥71,300

マルチ^{ワン}保温材付パイプ(青・ピンク・アイボリー)



色	サイズ	品番	保温材厚さ	長さ	価格
青	13	H10-MLT13-B	10mm	25m	¥25,300
	16	H10-MLT16-B			¥32,200
ピンク	13	H10-MLT13-P	10mm		¥25,300
	16	H10-MLT16-P			¥32,200
アイボリー	10	H10-MLT10-IN-50	10mm	50m	¥46,000
	13	H10-MLT13-IN-50			¥50,600
	16	H10-MLT16-IN-50			¥64,400
アイボリー (耐候性仕様)	10	H10-MLT10-I	10mm	25m	¥27,600
	13	H10-MLT13-I			¥30,480
	16	H10-MLT16-I	20mm	25m	¥38,300
	10	H20-MLT10-I			¥39,910

樹脂管用サドル (マルチ^{ワン}裸パイプ用)



サイズ	適合管	品番	入数		価格
			小箱	ケース	
13	13	PST-13A	50	300	¥90
16	16	PST-16H	20	300	¥140

樹脂サドル (マルチ^{ワン}保温材付パイプ用)



青・ピンク用

サイズ	適合管	保温材厚さ	品番	入数		価格
				小箱	ケース	
28	13保温材付	10mm	LST-28P	20	200	¥70
30	16保温材付			20	160	¥80

アイボリー用

サイズ	適合管	保温材厚さ	品番	入数		価格
				小箱	ケース	
30	10・13・16保温材付	10mm	LST-30P	20	160	¥80
36	10保温材付	20mm		20	120	¥100

■マルチ^{ワン}サドル適合表

	品名・品番	マルチ1パイプ		マルチ1保温材付パイプ						
				青・ピンク10mm		アイボリー10mm		アイボリー20mm		
		13	16	13	16	10	13	16	10	
樹脂管用サドル	PST-13A	●								
	PST-16H		●							
樹脂サドル	LST-28P			●						
	LST-30P				●	●	●	●		
	LST-36P								●	

カッター (マルチTM専用)



VC-28



VC-0342

品番	品名	価格
VC-28	管切断用カッター16・20用	¥4,300 ※
VC-0342	管切断用カッター全サイズ兼用	¥10,400 ※

※受注生産品。納期をお問い合わせ下さい。

端面仕上器 (マルチTM専用)



MLT-KK10



MLT-KK1016

品番	品名	仕様	価格
MLT-KK10	マルチ1端面仕上器10	適用管10	¥8,910
MLT-KK1016	マルチ1端面仕上器10-16	適用管10・13・16	¥9,200

外径用ベンダー (マルチTM専用)



品番	品名	仕様	サイズ	長さ	価格
MLT-OB10	外径用ベンダー10	適用管10	10	300mm	¥7,100
MLT-OB13	外径用ベンダー13	適用管13	13	300mm	¥7,700
MLT-OB16	外径用ベンダー16	適用管16	16	500mm	¥10,100

カッター替刃 (マルチTM専用)



VC-28K



VCE-0342

品番	品名	価格
VC-28K	16・20用カッター替刃	¥3,000 ※
VCE-0342	全サイズ兼用カッター替刃	¥5,800 ※

※受注生産品。納期をお問い合わせ下さい。

テストプラグ (マルチTM専用)



MLT-TP13



MLT-TP16

品番	品名	仕様	価格
MLT-TP13	マルチ1テストプラグ13	適用管13	¥6,700
MLT-TP16	マルチ1テストプラグ16	適用管16	¥12,100 ※

※受注生産品。納期をお問い合わせ下さい。

内径用ベンダー (マルチTM専用)



品番	品名	仕様	サイズ	長さ	価格
MLT-IB10	内径用ベンダー10	適用管10	10	650mm	¥6,300
MLT-IB13	内径用ベンダー13	適用管13	13	650mm	¥6,900
MLT-IB16	内径用ベンダー16	適用管16	16	500mm	¥7,500

内径用ベンダー3m (マルチTM専用)



品番	品名	仕様	価格
MLT-IB10L3	内径用ベンダー10 (長さ3m)	適用管10	¥7,480
MLT-IB13L3	内径用ベンダー13 (長さ3m)	適用管13	¥8,170
MLT-IB16L3	内径用ベンダー16 (長さ3m)	適用管16	¥9,200

※「内径用ベンダー」の長さについては、30mまで自由な長さで受注生産致します。

アルミ
3層管
システム

エポキシ
クラリア

マルチ
クラリア

ファン
コイル
用
継手

樹脂管
システム

管
類

ワン
タッチ
継手

管
サ
ポート
部材

追
焚
き
部材

防
火
区
画
貫
通
部材

ヘ
ッ
ダ
ー
部材

水
栓
ボ
ック
ス

配
管
工
具
類