

アルミ
3層管
システム

エコセッテックリア

マルチ
チークリア

ファン
コイル用
メカニカル
継手

樹脂管
システム

管
類

シーロックTM
ワンタッチ式継手

管
サポート
部材

追
焚き
部材

防
火
区
画
貫
通
部
材

ヘ
ッ
ダ
ー
部
材

水
栓
ボ
ッ
ク
ス

配
管
工
具
類

オスアダプター o / オスアダプター o (Gねじ)

ヘッダー部、めねじ部との接続に使用します。
管端防食継手との接続にも対応できます。

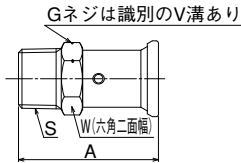

オスアダプター o

適合管サイズ 樹脂管	器具側(S)	サイズ	品番	A	W	入数		価格
						小箱	ケース	
10	R1/2	10×15A	GEC-O10R4	49.5	22.0	40	160	¥1,820
13	R1/2	13×15A	GEC-O13R4	49.5	22.0	40	160	¥2,080
13	R3/4	13×20A	GEC-O13R6	51.0	27.0	40	160	¥2,430
16	R1/2	16×15A	GEC-O16R4	50.5	27.0	12	48	¥3,230
16	R3/4	16×20A	GEC-O16R6	52.0	27.0	12	48	¥3,180
20	R3/4	20×20A	GEC-O20R6	53.0	32.0	12	48	¥4,370

オスアダプター o (Gねじ)

適合管サイズ 樹脂管	器具側(S)	サイズ	品番	A	W	入数		価格
						小箱	ケース	
13	G1/2	13×15A	GEC-O13G4	49.5	22.0	40	160	¥2,170

PEX用 オスアダプターo 架橋ポリエチレン管 (JIS K 6769対応品)

適合管サイズ 樹脂管	器具側(S)	サイズ	品番	A	W	入数		価格
						小箱	ケース	
16	R1/2	16×15A	GEC-PO16R4	50.5	27.0	12	48	¥3,230
16	R3/4	16×20A	GEC-PO16R6	52.0	27.0	12	48	¥3,180
20	R3/4	20×20A	GEC-PO20R6	53.0	32.0	12	48	¥4,370

メスアダプター o / 給水栓ソケット o (Rpねじ)

おねじ部との接続に使用します。
仕様に応じてRcねじ、Rpねじをお選び下さい。

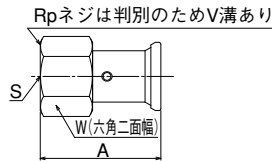

メスアダプター o

適合管サイズ 樹脂管	器具側(S)	サイズ	品番	A	W	入数		価格
						小箱	ケース	
10	Rc1/2	10×15A	GEC-M10C4	48.0	27.0	40	160	¥1,820
13	Rc1/2	13×15A	GEC-M13C4	47.0	27.0	40	160	¥2,080
13	Rc3/4	13×20A	GEC-M13C6	50.0	32.0	12	48	¥2,430
16	Rc1/2	16×15A	GEC-M16C4	47.0	27.0	12	48	¥3,230
16	Rc3/4	16×20A	GEC-M16C6	50.0	32.0	12	48	¥3,330
20	Rc3/4	20×20A	GEC-M20C6	51.0	32.0	12	48	¥4,370

給水栓ソケット o (Rpねじ)

適合管サイズ 樹脂管	器具側(S)	サイズ	品番	A	W	入数		価格
						小箱	ケース	
13	Rp1/2	13×15A	GEC-M13P4	47.0	27.0	40	160	¥2,080

PEX用 メスアダプター o 架橋ポリエチレン管 (JIS K 6769対応品)

適合管サイズ 樹脂管	器具側(S)	サイズ	品番	A	W	入数		価格
						小箱	ケース	
16	Rc1/2	16×15A	GEC-PM16C4	47.0	27.0	12	48	¥3,230
16	Rc3/4	16×20A	GEC-PM16C6	50.0	32.0	12	48	¥3,330

アダプター Si o

樹脂管を接続したままで、器具との接続・取り外し可能。
Gねじの器具と接続して下さい。

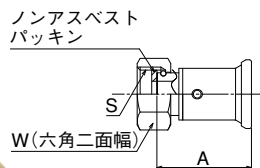

アダプター Si o

適合管サイズ 樹脂管	器具側(S)	サイズ	品番	A	W	入数		価格
						小箱	ケース	
10	G1/2	10×15A	GEC-U10G4	37.0	24.0	40	160	¥2,920
13	G1/2	13×15A	GEC-U13G4	37.0	24.0	40	160	¥3,000
13	G3/4	13×20A	GEC-U13G6	37.0	30.0	40	160	¥3,600
16	G1/2	16×15A	GEC-U16G4	38.0	24.0	12	48	¥4,320
16	G3/4	16×20A	GEC-U16G6	38.0	30.0	12	48	¥4,470
20	G3/4	20×20A	GEC-U20G6	39.0	30.0	12	48	¥5,400

PEX用 アダプター Si o 架橋ポリエチレン管 (JIS K 6769対応品)

適合管サイズ 樹脂管	器具側(S)	サイズ	品番	A	W	入数		価格
						小箱	ケース	
16	G1/2	16×15A	GEC-PU16G4	38.0	24.0	12	48	¥4,320
16	G3/4	16×20A	GEC-PU16G6	38.0	30.0	12	48	¥4,470
20	G3/4	20×20A	GEC-PU20G6	39.0	30.0	12	48	¥5,400

胴長オスアダプター 〇

胴体を支持金具等で固定可能。キッチン、洗面化粧台、給湯器回り等の器具接続に使用します。

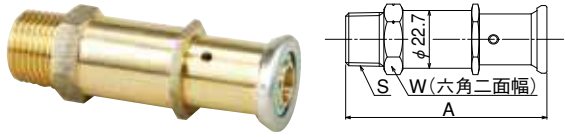

胴長オスアダプター 〇

適合管サイズ		サイズ	品番	A	W	入数		価格
樹脂管	器具側(S)					小箱	ケース	
10	R1/2	10×15A	GEC-DO10R4	79.5	24.0	24	48	¥3,060
13	R1/2	13×15A	GEC-DO13R4	79.5	24.0	24	48	¥3,290

両座付アダプターエルボ 〇 / 両座付給水栓エルボ 〇 (Rpねじ)

本体座部を間柱等にビスで固定可能で、器具接続に使用します。仕様に応じてRcねじ、Rpねじをお選び下さい。

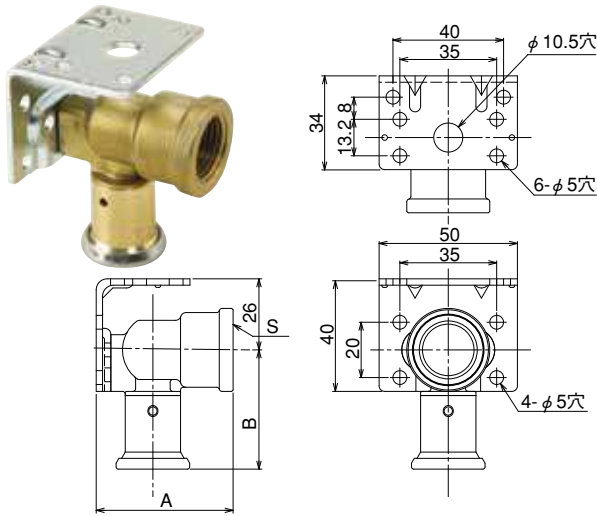

両座付アダプターエルボ 〇

適合管サイズ		サイズ	品番	A	入数		価格
樹脂管	器具側(S)				小箱	ケース	
10	Rc1/2	10×15A	GEC-RZ10C4	43.5	16	32	¥3,470
13	Rc1/2	13×15A	GEC-RZ13C4	43.5	16	32	¥3,500

両座付給水栓エルボ 〇

適合管サイズ		サイズ	品番	A	入数		価格
樹脂管	器具側(S)				小箱	ケース	
10	Rp1/2	10×15A	GEC-RZ10P4	43.5	16	32	¥3,470
13	Rp1/2	13×15A	GEC-RZ13P4	43.5	16	32	¥3,500

床用アダプター 〇

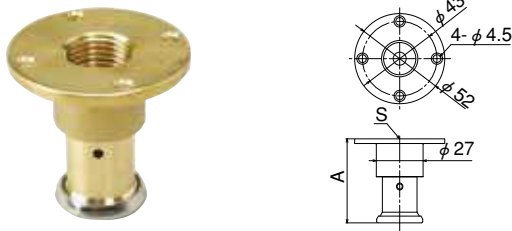

適合管サイズ		サイズ	品番	A	入数		価格
樹脂管	器具側(S)				小箱	ケース	
10	Rc1/2	10×15A	GEC-Y10C4	48.5	16	32	¥3,160
13	Rc1/2	13×15A	GEC-Y13C4	48.5	16	32	¥3,440

45° 床用アダプター 〇

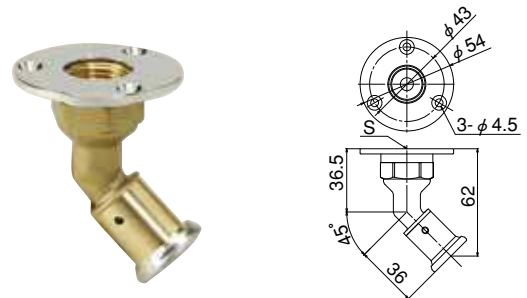

適合管サイズ		サイズ	品番	A	入数		価格
樹脂管	器具側(S)				小箱	ケース	
13	Rc1/2	13×15A	GEC-45Y13C4		16	32	¥3,790

アルミ
3層管
システム

エコネットクリア

マルチ
1クリア

ファン
コイル
用
メカニカル
式継手

樹脂管
システム

管
類

シー
ロック
ワン
タッチ
式継手

管サ
ポート
部材

追
焚
き
部
材

防
火
区
画
貫
通
部
材

ヘ
ッ
ダ
ー
部
材

水
栓
ボ
ッ
ク
ス

配
管
工
具
類

継手 シーロック^{ワン} ワンタッチ式

アルミ
3層管
システム

エコセックリア

マルチ
チークリア

ファン
コイル用
メカニカル
継手

樹脂管
システム

管
類

シーロック^{ワン}
ワンタッチ式継手

管サポ
ート部材
支持金具

追
焚
き
部
材

防
火
区
画
貫
通
部
材

ヘ
ッ
ダ
ー
部
材

水
栓
ホ
ック
ス

配
管
工
具
類

エルボジョイント

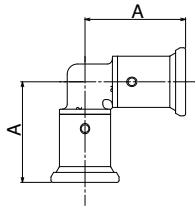

エルボジョイント

サイズ	品番	A	入数		価格
			小箱	ケース	
10	GEC-L10	38.0	16	64	¥3,530
13	GEC-L13	39.5	16	64	¥4,020
16	GEC-L16	43.5	16	32	¥5,210
20	GEC-L20	48.5	16	32	¥6,650

PEX用 エルボジョイント 架橋ポリエチレン管 (JIS K 6769対応品)

サイズ	品番	A	入数		価格
			小箱	ケース	
16	GEC-PL16	43.5	16	32	¥5,210
20	GEC-PL20	48.5	16	32	¥6,650

ソケットジョイント

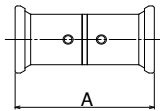

ソケットジョイント

サイズ	品番	A	入数		価格
			小箱	ケース	
10	GEC-S10	55.5	16	64	¥3,030
13	GEC-S13	55.5	16	64	¥3,260
16	GEC-S16	58.0	12	48	¥4,390
20	GEC-S20	60.0	8	32	¥5,520
16×13	GEC-S1613	56.5	12	48	¥3,890
20×13	GEC-S2013	58.0	8	32	¥5,160

PEX用 ソケットジョイント 架橋ポリエチレン管 (JIS K 6769対応品)

サイズ	品番	A	入数		価格
			小箱	ケース	
16	GEC-PS16	58.0	12	48	¥4,390
20	GEC-PS20	60.0	8	32	¥5,520
16×13	GEC-PS1613	56.5	12	48	¥3,890
20×13	GEC-PS2013	58.0	8	32	¥5,160

チーズジョイント

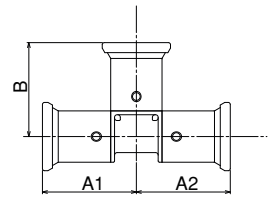

チーズジョイント

サイズ	品番	A1	A2	B	入数		価格
					小箱	ケース	
13	GEC-T13	37.0	37.0	37.0	20	40	¥5,130
16	GEC-T16	41.0	41.0	41.0	12	24	¥6,480
20	GEC-T20	48.5	48.5	48.5	12	24	¥8,700
16×10	GEC-T1610	41.0	41.0	40.0	12	24	¥6,260
16×13	GEC-T1613	41.0	41.0	40.0	12	24	¥5,860
20×13	GEC-T2013	42.5	42.5	45.5	12	24	¥8,200
16×13×13	GEC-T161313	41.0	40.0	40.0	12	24	¥6,080

PEX用 チーズジョイント 架橋ポリエチレン管 (JIS K 6769対応品)

サイズ	品番	A1	A2	B	入数		価格
					小箱	ケース	
16	GEC-PT16	41.0	41.0	41.0	12	24	¥6,480
20	GEC-PT20	48.5	48.5	48.5	12	24	¥8,700
16×10	GEC-PT1610	41.0	41.0	40.0	12	24	¥6,260
16×13	GEC-PT1613	41.0	41.0	40.0	12	24	¥5,860
20×13	GEC-PT2013	42.5	42.5	45.5	12	24	¥8,200
16×13×13	GEC-PT161313	41.0	40.0	40.0	12	24	¥6,080

座付メスアダプター

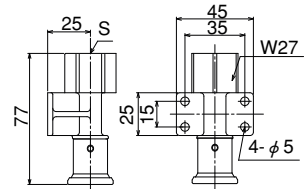

適合管サイズ 樹脂管	器具側(S)	サイズ	品番	入数		価格
				小箱	ケース	
13	Rc1/2	13×15A	GEC-ZM13C4	10	40	¥3,060

エルボオスアダプター o

ヘッダー主管側、めねじ部との接続に使用します。

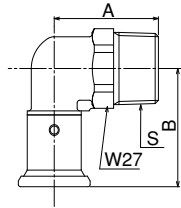

エルボオスアダプター o

適合管サイズ 樹脂管 器具側(S)	サイズ	品番	A	B	入数		価格
					小箱	ケース	
13 R3/4	13×20A	GEC-LO13R6	39.0	44.0	12	24	¥3,890
16 R3/4	16×20A	GEC-LO16R6	39.0	45.0	12	24	¥4,590
20 R3/4	20×20A	GEC-LO20R6	50.0	52.5	12	24	¥5,680

PEX用 エルボオスアダプター o 架橋ポリエチレン管 (JIS K 6769対応品)

適合管サイズ 樹脂管 器具側(S)	サイズ	品番	A	B	入数		価格
					小箱	ケース	
16 R3/4	16×20A	GEC-PLO16R6	39.0	45.0	12	24	¥4,590
20 R3/4	20×20A	GEC-PLO20R6	50.0	52.5	12	24	¥5,680

エルボアダプター Si o

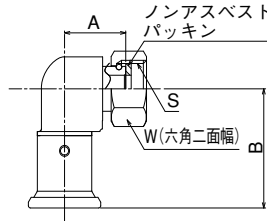

エルボアダプター Si o

適合管サイズ 樹脂管 器具側(S)	サイズ	品番	A	B	W	入数		価格
						小箱	ケース	
13 G1/2	13×15A	GEC-LU13G4	22.5	44.0	24	12	24	¥4,530
16 G3/4	16×20A	GEC-LU16G6	22.5	45.0	30	12	24	¥5,230
20 G3/4	20×20A	GEC-LU20G6	40.0	52.5	30	12	24	¥6,320

PEX用 エルボアダプター Si o 架橋ポリエチレン管 (JIS K 6769対応品)

適合管サイズ 樹脂管 器具側(S)	サイズ	品番	A	B	W	入数		価格
						小箱	ケース	
16 G3/4	16×20A	GEC-PLU16G6	22.5	45.0	30	12	24	¥5,230
20 G3/4	20×20A	GEC-PLU20G6	40.0	52.5	30	12	24	¥6,320

バルブアダプター o

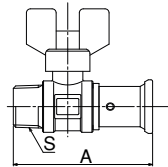

バルブアダプター o

適合管サイズ 樹脂管 器具側(S)	サイズ	品番	A	入数		価格
				小箱	ケース	
13 R1/2	13×15A	GEC-VA13R4	69.0	10	100	¥6,040

逆止弁付バルブアダプター Si o

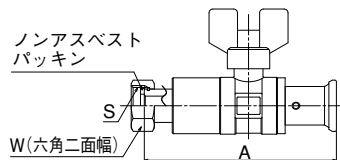
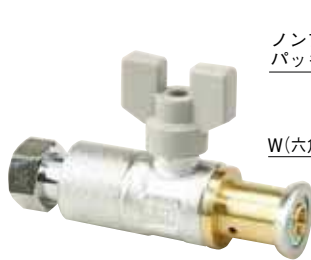

逆止弁付バルブアダプター Si o

適合管サイズ 樹脂管 器具側(S)	サイズ	品番	A	W	入数		価格
					小箱	ケース	
13 G1/2	13×15A	GEC-GV13G4	100.0	23	5	50	¥6,360
13 G3/4	13×20A	GEC-GV13G6	100.5	29	5	50	¥6,480
16 G3/4	16×20A	GEC-GV16G6	101.5	29	5	50	¥7,720

PEX用 逆止弁付バルブアダプター Si o 架橋ポリエチレン管 (JIS K 6769対応品)

適合管サイズ 樹脂管 器具側(S)	サイズ	品番	A	W	入数		価格
					小箱	ケース	
16 G3/4	16×20A	GEC-PGV16G6	101.5	29	5	50	¥7,000

HIVP変換アダプター o

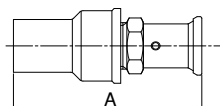

HIVP変換アダプター o

適合管サイズ 樹脂管 HIVP側	サイズ	品番	A	入数		価格
				小箱	ケース	
13 13	13×13	GEC-HI1313	86.0	24	48	¥2,420
13 20	13×20	GEC-HI1320	96.0	24	48	¥3,270
16 20	16×20	GEC-HI1620	97.5	24	48	¥3,610

※オスアダプターo (JIS K 6788、JIS K 6779適合品) と給水栓用ソケット (JIS K 6743適合品) との組立品です。

PEX用 HIVP変換アダプター o 架橋ポリエチレン管 (JIS K 6769対応品)

適合管サイズ 樹脂管 HIVP側	サイズ	品番	A	入数		価格
				小箱	ケース	
16 20	16×20	GEC-PHI1620	97.5	24	48	¥3,610 ※
20 20	20×20	GEC-PHI2020	99.0	10	20	¥4,200 ※

※PEX用オスアダプターo (日水協認証登録品) と給水栓用ソケット (JIS K 6743適合品) との組立品です。

※納期お問い合わせ下さい。

アルミ
3層管
システム

エコーソケットクリア

マルチ
チーク
クリア

ファン
コイル
用
メカ
フル
式
継手

樹脂管
システム

管
類

シー
ロック
ク
ワン
タ
ッ
チ
式
継
手

管
サ
ポ
ー
ト
部
材
支
持
金
具

追
焚
き
部
材

防
火
区
画
貫
通
部
材

ヘ
ッ
ダ
ー
部
材

水
栓
ボ
ッ
ク
ス

配
管
工
具
類