

シーロック^{ワン}・ワンタッチ式継手の特長

アルミ3層管システム
エコーネットクワ
マルチ1クワリア
ファンコイル用メカフル式継手
樹脂管システム
管類
シーロック^{ワン}ワンタッチ式継手
管サポート部材
追焚き部材
防火区画貫通部材
ヘッダー部材
水栓ボックス
配管工具類

特長
1

ゼロエミッション

端面キャップが無く
ゴミが発生しません。

特長
2

ゴミが入りません

端部にスポンジがあるので
継手にゴミが入りません。

特許 第4205153号

特長
5

楽に識別

端部のスポンジの色で
適用管種が一目で
解るようになりました。

特長
3

楽々挿入

挿入性が更に
良くなりました。

特長
4

狭い場所でも ラクラク施工

コンパクトな継手なので
施工性が向上します。

- 水道用架橋ポリエチレン管 JIS K 6787 (XM種) 対応品
- ポリブテン管 JIS K 6778 対応品



スポンジ色：緑

- 架橋ポリエチレン管 JIS K 6769 (PN15) 対応品



スポンジ色：赤

JIS K 6788 水道用架橋ポリエチレン管継手適合 (認証番号JW0407007)
JIS K 6779 ポリブテン管継手適合 (認証番号JW0417002)

施工手順

1 管の切断

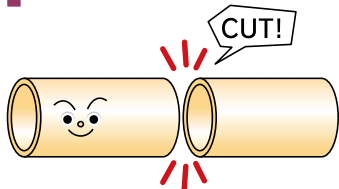

- 樹脂管の巻き癖をとって、まっすぐにして下さい。
- 管切断カッターで、パイプを管軸に対して直角に切断します。
- 管端部に斜め、ギザギザ、つぶれが発生しないように切断して下さい。

2 パイプの接続

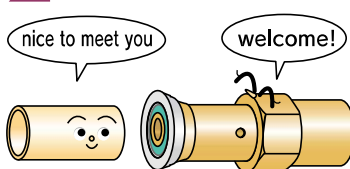

- パイプの内面にゴミや傷がないことを確認して下さい。
- 継手端部のスポンジは外さずに、パイプを継手の奥まで一気に挿入して下さい。
- 継手の挿入口に対して、パイプが斜めにならないようにして下さい。

3 挿入の確認

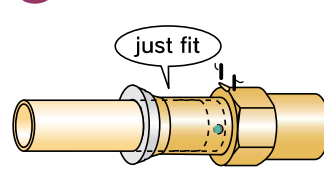

- 挿入後、継手の確認窓からパイプ又はスポンジが見えることを確認して下さい。

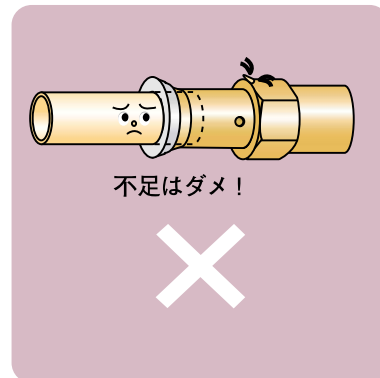
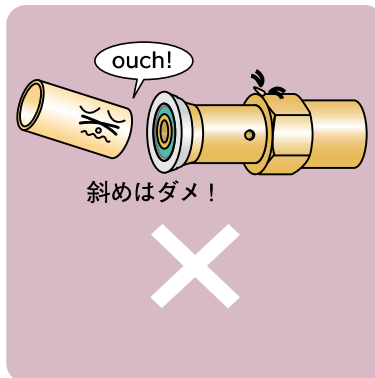

注意 !!



端部のスポンジは外さずにご使用下さい。

アルミ
3層管
システム

エコ
ソケット
クリア

マルチ
チーク
クリア

ファン
コイル
用
メカ
ニカル
式継手

樹脂管
システム

管
類

シー
ロックTM
ワン
タッチ
式継手

管
サポ
ート
部材

追
焚
き
部
材

防
火
区
画
貫
通
部
材

ヘ
ッ
ダ
ー
部
材

水
栓
ボ
ッ
ク
ス

配
管
工
具
類

オスアダプター o / オスアダプター o (Gねじ)

ヘッダー等のめねじ部との接続に使用します。
仕様に応じてRねじ、Gねじをお選び下さい。

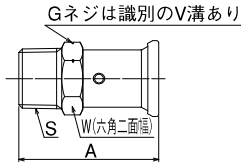

オスアダプター o

適合管サイズ 樹脂管	器具側(S)	サイズ	品番	A	W	入数		価格
						小箱	ケース	
10	R1/2	10×15A	GEC-O10R4	49.5	22.0	40	160	¥1,820
13	R1/2	13×15A	GEC-O13R4	49.5	22.0	40	160	¥2,080
13	R3/4	13×20A	GEC-O13R6	51.0	27.0	40	160	¥2,430
16	R1/2	16×15A	GEC-O16R4	50.5	27.0	12	48	¥3,230
16	R3/4	16×20A	GEC-O16R6	52.0	27.0	12	48	¥3,180
20	R3/4	20×20A	GEC-O20R6	53.0	32.0	12	48	¥4,370

オスアダプター o (Gねじ)

適合管サイズ 樹脂管	器具側(S)	サイズ	品番	A	W	入数		価格
						小箱	ケース	
13	G1/2	13×15A	GEC-O13G4	49.5	22.0	40	160	¥2,170

PEX用 オスアダプター o 架橋ポリエチレン管 (JIS K 6769対応品)

適合管サイズ 樹脂管	器具側(S)	サイズ	品番	A	W	入数		価格
						小箱	ケース	
16	R1/2	16×15A	GEC-PO16R4	50.5	27.0	12	48	¥3,230
16	R3/4	16×20A	GEC-PO16R6	52.0	27.0	12	48	¥3,180
20	R3/4	20×20A	GEC-PO20R6	53.0	32.0	12	48	¥4,370

※JIS K 6779, JIS K 6788の適合品ではありません。

メスアダプター o / 給水栓ソケット o (Rpねじ)

おねじ部との接続に使用します。
仕様に応じてRcねじ、Rpねじをお選び下さい。

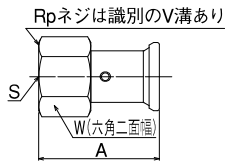

メスアダプター o

適合管サイズ 樹脂管	器具側(S)	サイズ	品番	A	W	入数		価格
						小箱	ケース	
10	Rc1/2	10×15A	GEC-M10C4	48.0	27.0	40	160	¥1,820
13	Rc1/2	13×15A	GEC-M13C4	47.0	27.0	40	160	¥2,080
13	Rc3/4	13×20A	GEC-M13C6	50.0	32.0	12	48	¥2,430
16	Rc1/2	16×15A	GEC-M16C4	47.0	27.0	12	48	¥3,230
16	Rc3/4	16×20A	GEC-M16C6	50.0	32.0	12	48	¥3,330
20	Rc3/4	20×20A	GEC-M20C6	51.0	32.0	12	48	¥4,370

給水栓ソケット o (Rpねじ)

適合管サイズ 樹脂管	器具側(S)	サイズ	品番	A	W	入数		価格
						小箱	ケース	
13	Rp1/2	13×15A	GEC-M13P4	47.0	27.0	40	160	¥2,080

PEX用 メスアダプター o 架橋ポリエチレン管 (JIS K 6769対応品)

適合管サイズ 樹脂管	器具側(S)	サイズ	品番	A	W	入数		価格
						小箱	ケース	
16	Rc1/2	16×15A	GEC-PM16C4	47.0	27.0	12	48	¥3,230
16	Rc3/4	16×20A	GEC-PM16C6	50.0	32.0	12	48	¥3,330

※JIS K 6779, JIS K 6788の適合品ではありません。

アダプター Si o

樹脂管を接続したままで、器具との接続・取り外し可能。
Gねじの器具と接続して下さい。

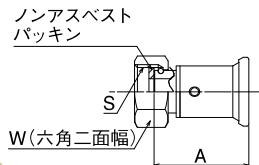

アダプター Si o

適合管サイズ 樹脂管	器具側(S)	サイズ	品番	A	W	入数		価格
						小箱	ケース	
10	G1/2	10×15A	GEC-U10G4	37.0	24.0	40	160	¥2,920
13	G1/2	13×15A	GEC-U13G4	37.0	24.0	40	160	¥3,000
13	G3/4	13×20A	GEC-U13G6	37.0	30.0	40	160	¥3,600
16	G1/2	16×15A	GEC-U16G4	38.0	24.0	12	48	¥4,320
16	G3/4	16×20A	GEC-U16G6	38.0	30.0	12	48	¥4,470
20	G3/4	20×20A	GEC-U20G6	39.0	30.0	12	48	¥5,400

PEX用 アダプター Si o 架橋ポリエチレン管 (JIS K 6769対応品)

適合管サイズ 樹脂管	器具側(S)	サイズ	品番	A	W	入数		価格
						小箱	ケース	
16	G1/2	16×15A	GEC-PU16G4	38.0	24.0	12	48	¥4,320
16	G3/4	16×20A	GEC-PU16G6	38.0	30.0	12	48	¥4,470
20	G3/4	20×20A	GEC-PU20G6	39.0	30.0	12	48	¥5,400

※JIS K 6779, JIS K 6788の適合品ではありません。

胴長オスアダプター○

胴体を支持金具等で固定可能。キッチン、洗面化粧台、給湯器回りの器具接続に使用します。

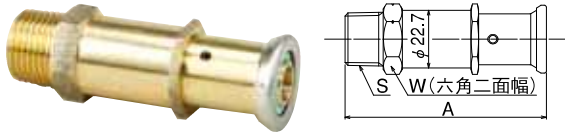

胴長オスアダプター○

適合管サイズ		サイズ	品番	A	W	入数		価格
樹脂管	器具側(S)					小箱	ケース	
10	R1/2	10×15A	GEC-DO10R4	79.5	24.0	24	48	¥3,060
13	R1/2	13×15A	GEC-DO13R4	79.5	24.0	24	48	¥3,290

両座付アダプターエルボ○／両座付給水栓エルボ○ (Rpねじ)

本体座部を間柱等にビスで固定可能で、器具接続に使用します。仕様に応じてRcねじ、Rpねじをお選び下さい。

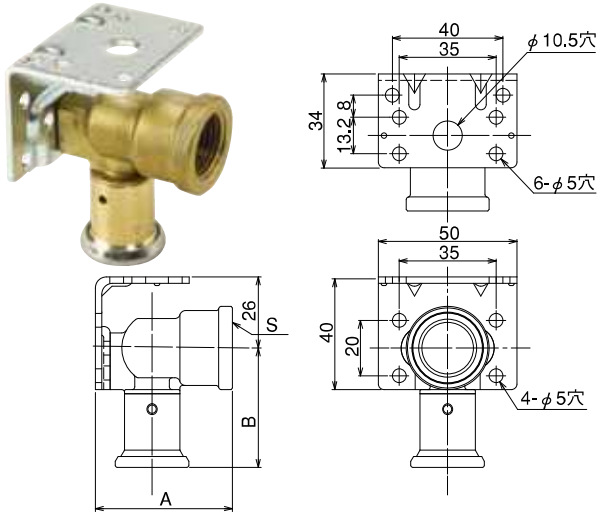

両座付アダプターエルボ○

適合管サイズ		サイズ	品番	A	入数		価格
樹脂管	器具側(S)				小箱	ケース	
10	Rc1/2	10×15A	GEC-RZ10C4	43.5	16	32	¥3,470
13	Rc1/2	13×15A	GEC-RZ13C4	43.5	16	32	¥3,500

両座付給水栓エルボ○

適合管サイズ		サイズ	品番	A	入数		価格
樹脂管	器具側(S)				小箱	ケース	
10	Rp1/2	10×15A	GEC-RZ10P4	43.5	16	32	¥3,470
13	Rp1/2	13×15A	GEC-RZ13P4	43.5	16	32	¥3,500

床用アダプター○

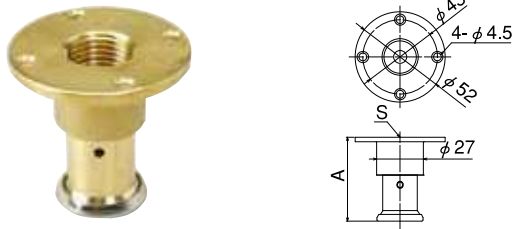

適合管サイズ		サイズ	品番	A	入数		価格
樹脂管	器具側(S)				小箱	ケース	
10	Rc1/2	10×15A	GEC-Y10C4	48.5	16	32	¥3,160
13	Rc1/2	13×15A	GEC-Y13C4	48.5	16	32	¥3,440

45° 床用アダプター○

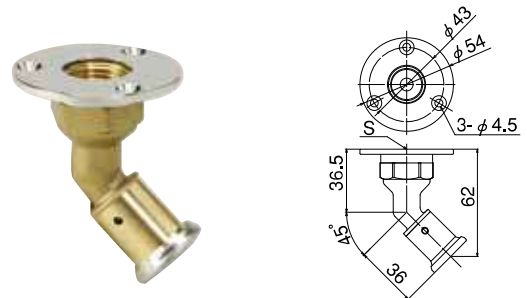

適合管サイズ		サイズ	品番	入数		価格
樹脂管	器具側(S)			小箱	ケース	
13	Rc1/2	13×15A	GEC-45Y13C4	16	32	¥3,790

アルミ
3層管
システム

エコセットクリア

マルチ
1ークリア

ファン
コイル
用
メカニ
カル式
継手

樹脂管
システム

管
類

シー
ロック
ワン
タッチ
式継手

管サ
ポート
部材

支持
金具

追
焚
き
部
材

防
火
区
画
貫
通
部
材

ヘ
ッ
ダ
ー
部
材

水
栓
ボ
ッ
ク
ス

配
管
工
具
類

継手 シーロック^{ワン} ワンタッチ式

アルミ3層管システム
エコーセックリア
マルチークリア
ファンコイル用メカニカル継手
樹脂管システム
管類
ワンタッチ式継手
管サポート部材
支持金具
追抜き部材
防火区画貫通部材
ヘッダー部材
水栓ボックス
配管工具類

エルボジョイント

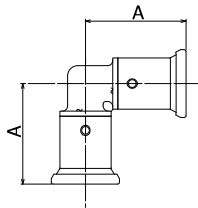

エルボジョイント

サイズ	品番	A	入数		価格
			小箱	ケース	
10	GEC-L10	38.0	16	64	¥3,530
13	GEC-L13	39.5	16	64	¥4,020
16	GEC-L16	43.5	16	32	¥5,210
20	GEC-L20	48.5	16	32	¥6,650

PEX用 エルボジョイント 架橋ポリエチレン管 (JIS K 6769対応品)

サイズ	品番	A	入数		価格
			小箱	ケース	
16	GEC-PL16	43.5	16	32	¥5,210
20	GEC-PL20	48.5	16	32	¥6,650

※JIS K 6779, JIS K 6788の適合品ではありません。

ソケットジョイント

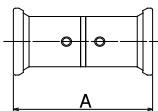

ソケットジョイント

サイズ	品番	A	入数		価格
			小箱	ケース	
10	GEC-S10	55.5	16	64	¥3,030
13	GEC-S13	55.5	16	64	¥3,260
16	GEC-S16	58.0	12	48	¥4,390
20	GEC-S20	60.0	8	32	¥5,520
16×13	GEC-S1613	56.5	12	48	¥3,890
20×13	GEC-S2013	58.0	8	32	¥5,160

PEX用 ソケットジョイント 架橋ポリエチレン管 (JIS K 6769対応品)

サイズ	品番	A	入数		価格
			小箱	ケース	
16	GEC-PS16	58.0	12	48	¥4,390
20	GEC-PS20	60.0	8	32	¥5,520
16×13	GEC-PS1613	56.5	12	48	¥3,890
20×13	GEC-PS2013	58.0	8	32	¥5,160

※JIS K 6779, JIS K 6788の適合品ではありません。

チーズジョイント

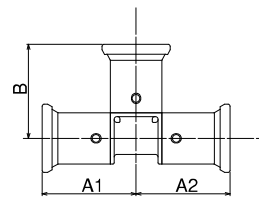

チーズジョイント

サイズ	品番	A1	A2	B	入数		価格
					小箱	ケース	
13	GEC-T13	37.0	37.0	37.0	20	40	¥5,130
16	GEC-T16	41.0	41.0	41.0	12	24	¥6,480
20	GEC-T20	48.5	48.5	48.5	12	24	¥8,700
16×10	GEC-T1610	41.0	41.0	40.0	12	24	¥6,260
16×13	GEC-T1613	41.0	41.0	40.0	12	24	¥5,860
20×13	GEC-T2013	42.5	42.5	45.5	12	24	¥8,200
16×13×13	GEC-T161313	41.0	40.0	40.0	12	24	¥6,080

PEX用 チーズジョイント 架橋ポリエチレン管 (JIS K 6769対応品)

サイズ	品番	A1	A2	B	入数		価格
					小箱	ケース	
16	GEC-PT16	41.0	41.0	41.0	12	24	¥6,480
20	GEC-PT20	48.5	48.5	48.5	12	24	¥8,700
16×10	GEC-PT1610	41.0	41.0	40.0	12	24	¥6,260
16×13	GEC-PT1613	41.0	41.0	40.0	12	24	¥5,860
20×13	GEC-PT2013	42.5	42.5	45.5	12	24	¥8,200
16×13×13	GEC-PT161313	41.0	40.0	40.0	12	24	¥6,080

※JIS K 6779, JIS K 6788の適合品ではありません。

座付メスアダプター

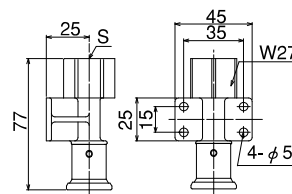

適合管サイズ 樹脂管 器具側(S)	サイズ	品番	入数		価格
			小箱	ケース	
13	Rc1/2	13×15A	10	40	¥3,060

エルボオスアダプター 〇

ヘッダー主管側、めねじ部との接続に使用します。

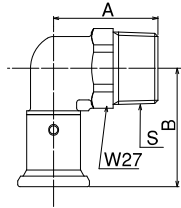

エルボオスアダプター 〇

適合管サイズ 樹脂管 器具側(S)	サイズ	品番	A	B	入数		価格	
					小箱	ケース		
13	R3/4	13×20A	GEC-LO13R6	39.0	44.0	12	24	¥3,890
16	R3/4	16×20A	GEC-LO16R6	39.0	45.0	12	24	¥4,590
20	R3/4	20×20A	GEC-LO20R6	50.0	52.5	12	24	¥5,680

PEX用 エルボオスアダプター 〇 架橋ポリエチレン管 (JIS K 6769対応品)

適合管サイズ 樹脂管 器具側(S)	サイズ	品番	A	B	入数		価格	
					小箱	ケース		
16	R3/4	16×20A	GEC-PLO16R6	39.0	45.0	12	24	¥4,590
20	R3/4	20×20A	GEC-PLO20R6	50.0	52.5	12	24	¥5,680

※JIS K 6779, JIS K 6788の適合品ではありません。

エルボアダプター Si 〇

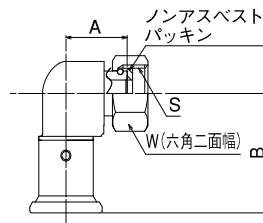

エルボアダプター Si 〇

適合管サイズ 樹脂管 器具側(S)	サイズ	品番	A	B	W	入数		価格
						小箱	ケース	
13	G1/2	13×15A	GEC-LU13G4	22.5	44.0	24	24	¥4,530
16	G3/4	16×20A	GEC-LU16G6	22.5	45.0	30	24	¥5,230
20	G3/4	20×20A	GEC-LU20G6	40.0	52.5	30	24	¥6,320

PEX用 エルボアダプター Si 〇 架橋ポリエチレン管 (JIS K 6769対応品)

適合管サイズ 樹脂管 器具側(S)	サイズ	品番	A	B	W	入数		価格
						小箱	ケース	
16	G3/4	16×20A	GEC-PLU16G6	22.5	45.0	30	24	¥5,230
20	G3/4	20×20A	GEC-PLU20G6	40.0	52.5	30	24	¥6,320

※JIS K 6779, JIS K 6788の適合品ではありません。

バルブアダプター 〇

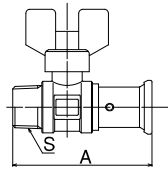

バルブアダプター 〇

適合管サイズ 樹脂管 器具側(S)	サイズ	品番	A	入数		価格	
				小箱	ケース		
13	R1/2	13×15A	GEC-VA13R4	69.0	10	100	¥6,040

※JIS K 6779, JIS K 6788の適合品ではありません。

逆止弁付バルブアダプター Si 〇

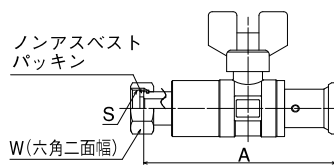
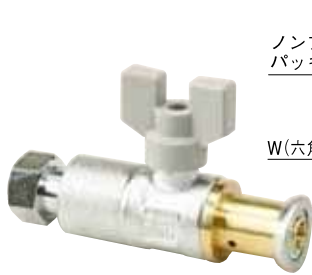

逆止弁付バルブアダプター Si 〇

適合管サイズ 樹脂管 器具側(S)	サイズ	品番	A	W	入数		価格	
					小箱	ケース		
13	G1/2	13×15A	GEC-GV13G4	100.0	23	5	50	¥6,360
13	G3/4	13×20A	GEC-GV13G6	100.5	29	5	50	¥6,480
16	G3/4	16×20A	GEC-GV16G6	101.5	29	5	50	¥7,720

※JIS K 6779, JIS K 6788の適合品ではありません。

PEX用 逆止弁付バルブアダプター Si 〇 架橋ポリエチレン管 (JIS K 6769対応品)

適合管サイズ 樹脂管 器具側(S)	サイズ	品番	A	W	入数		価格	
					小箱	ケース		
16	G3/4	16×20A	GEC-PGV16G6	101.5	29	5	50	¥7,000

※JIS K 6779, JIS K 6788の適合品ではありません。

HIVP変換アダプター 〇

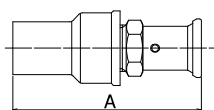

HIVP変換アダプター 〇

適合管サイズ 樹脂管 HIVP側	サイズ	品番	A	入数		価格	
				小箱	ケース		
13	13	13×13	GEC-HI1313	86.0	24	48	¥2,420
13	20	13×20	GEC-HI1320	96.0	24	48	¥3,270
16	20	16×20	GEC-HI1620	97.5	24	48	¥3,610

※オスアダプター 〇 (JIS K 6788, JIS K 6779適合品) と給水栓用ソケット (JIS K 6743適合品) との組立品です。

PEX用 HIVP変換アダプター 〇 架橋ポリエチレン管 (JIS K 6769対応品)

適合管サイズ 樹脂管 HIVP側	サイズ	品番	A	入数		価格	
				小箱	ケース		
16	20	16×20	GEC-PHI1620	97.5	24	48	¥3,610 ※
20	20	20×20	GEC-PHI2020	99.0	10	20	¥4,200 ※

※JIS K 6779, JIS K 6788の適合品ではありません。

※PEX用オスアダプター 〇 (日本協認証登録品) と給水栓用ソケット (JIS K 6743適合品) との組立品です。

※受注生産品。納期をお問い合わせ下さい。

アルミ
3層管
システム

エコーソケットクリア

マルチ
チーク
クリア

ファン
コイル
用
メカ
フル
式
継手

樹脂管
システム

管
類

シー
ロック
ク
ワン
タ
ッ
チ
式
継
手

管
サ
ポ
ー
ト
部
材
支
持
金
具

追
焚
き
部
材

防
火
区
画
貫
通
部
材

ヘ
ッ
ダ
ー
部
材

水
栓
ボ
ッ
ク
ス

配
管
工
具
類