

樹脂サドル

さや管の固定に使用します。(ビス2本止め)

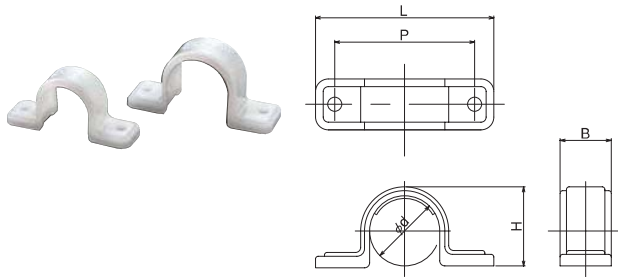

サイズ	適合さや管	品番	d	P	L	H	B	入数		価格
								小箱	ケース	
16mm	16mm	LST-16P	21.0	41.0	55	24.0	20	50	400	¥56
18mm	18mm	LST-18P	23.5	45.0	60	27.0	20	50	400	¥56
22mm	22mm	LST-22P	27.5	48.0	62	30.5	20	50	300	¥47
25mm	25mm	LST-25P	30.5	50.5	64	33.5	20	50	300	¥56
28mm	28mm	LST-28P	34.0	56.0	72	37.0	25	20	200	¥58
30mm	30mm	LST-30P	36.5	60.5	78	39.5	25	20	160	¥67
36mm	36mm	LST-36P	42.0	72.0	90	46.0	25	20	120	¥91

さや管クリップ

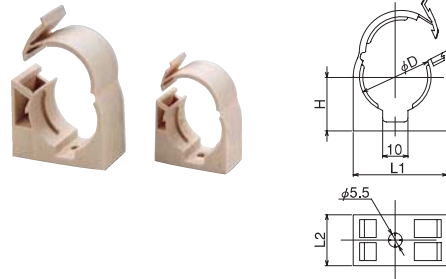

サイズ	適合さや管	品番	d	L1	H	L2	入数		価格
							小箱	ケース	
16mm	16mm	LSF-16	21.5	30.0	17.5	20	10	400	¥172
18mm	18mm	LSF-18	24.0	32.5	19.5	20	10	350	¥172
22mm	22mm	LSF-22	28.0	37.0	21.0	20	10	300	¥124
25mm	25mm	LSF-25	31.0	40.0	23.0	20	10	250	¥128
28mm	28mm	LSF-28	34.5	49.0	25.5	25	10	150	¥128
30mm	30mm	LSF-30	37.0	53.0	27.0	25	10	120	¥149
36mm	36mm	LSF-36	42.5	60.5	29.5	25	10	100	¥172

さや管連結サドル

さや管の固定に使用します。(ビス1本止め)各サイズとの連結可能。

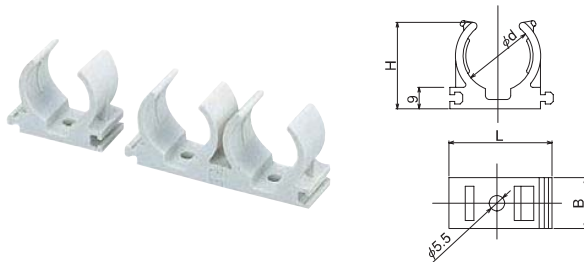

サイズ	適合さや管	品番	d	L	H	B	入数		価格
							小箱	ケース	
16mm	16mm	LSY-16	21.0	34.0	28.5	20	20	320	¥53
18mm	18mm	LSY-18	23.0	36.0	30.5	20	20	320	¥74
22mm	22mm	LSY-22	27.5	40.5	34.5	20	20	300	¥63
25mm	25mm	LSY-25	30.5	44.5	37.5	20	20	200	¥74
28mm	28mm	LSY-28	34.0	48.0	40.5	20	20	160	¥74
30mm	30mm	LSY-30	36.5	51.5	43.0	20	20	160	¥74
36mm	36mm	LSY-36	42.0	57.0	47.5	20	20	120	¥83

さやサドル (1.0)

さや管の固定に使用します。(ビス2本止め)
複数のさや管の固定可能。

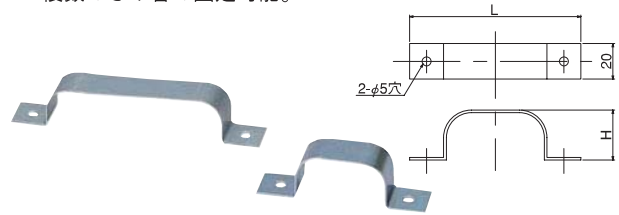

サイズ	品番	固定管数	板厚	L	H	価格
(CD16mm) 2P	ST2-16	2	1.0mm	82	21	¥200
(CD16mm) 3P	ST3-16	3		103	21	¥210
(CD16mm) 4P	ST4-16	4		124	21	¥220
(CD16mm) 5P	ST5-16	5		145	21	¥230
(CD16mm) 6P	ST6-16	6		175	21	¥250
(CD22mm) 2P	ST2-22	2		1.0mm	96	28
(CD22mm) 3P	ST3-22	3	124		28	¥250
(CD22mm) 4P	ST4-22	4	152		28	¥260
(CD22mm) 5P	ST5-22	5	180		28	¥280
(CD22mm) 6P	ST6-22	6	210		28	¥290

樹脂管用サドル

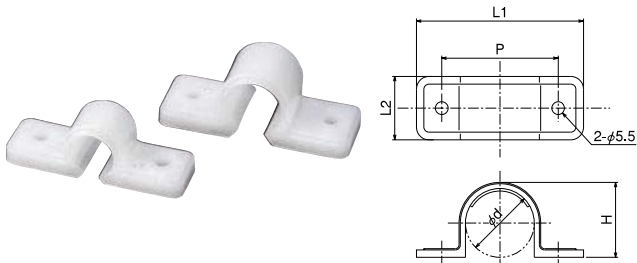

サイズ	適合樹脂管	品番	d	P	L1	L2	H	入数		価格
								小箱	ケース	
10mm	10mm	PST-10A	12.5	40	60	20	17.5	50	500	¥ 80
13mm	13mm	PST-13A	16.5	45	65	20	21.5	50	300	¥ 80
16mm	16mm	PST-16H	21.0	52	71	25	27.0	20	300	¥120
20mm	20mm	PST-20H	26.5	52	71	25	33.0	20	200	¥140

樹脂管システム

管類

ヘッダー部材

メカニカル式継手

ワンタッチ式継手

水栓ボックス

管サポート部材

追焚き部材

防火区画貫通部材

配管工具類

プレハブ工法

アルミ3層システム

樹脂管
システム

管類

ヘッダー部材

メカニカル式継手
シーレックス

ワンタッチ式継手
シーロック1

水栓ボックス

管サポート部材
支持金具

追抜き部材

防火区画貫通部材

配管工具類

フレハブ工法

アルミSUS層システム
マルチ1

防振ゴム付T字足

キッチン・洗面化粧台等での胴長オスアダプターの支持固定に使用します。

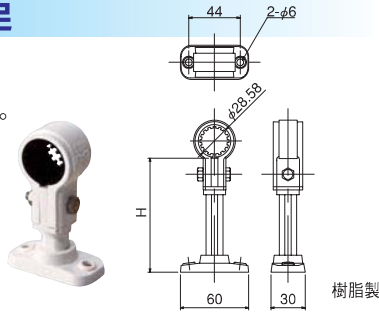

仕様	サイズ	品番	L	価格
樹脂製	10・13×H 50	BT-50	50	¥1,200
	10・13×H100	BT-100	100	¥1,200

SUS防振ゴム付T字足

キッチン・洗面化粧台等での胴長オスアダプターの支持固定に使用します。

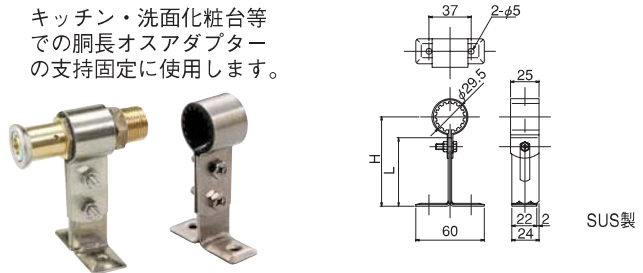

仕様	サイズ	品番	H	L	価格
SUS製	10・13×H50	SUSBT-50	50	30	¥1,190
	10・13×H80	SUSBT-80	80	60	¥1,240

コーナーベント

さや管立上げ箇所への補強、曲げ固定に使用します。

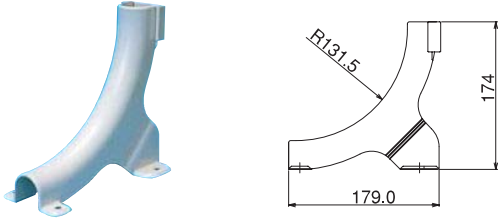

サイズ	適合さや管	品番	入数	価格
22mm	22mm 25mm	ISK-2225	10	¥1,410

スタンド付CDサポート (PC用)

さや管立上げ箇所への補強、曲げ固定に使用します。

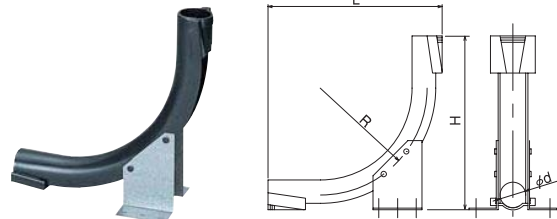

サイズ	適合さや管	品番	d	R	L	H	入数	価格
16mm	16mm	CDB-16S0	24.0	100.0	163	163	10	¥ 620
22・25mm	22・25mm	CDB-22S0	31.0	147.0	218	218	10	¥ 620
28・30mm	28・30mm	CDB-28S0	39.5	153.5	224	226	10	¥1,070

サヤエンド90

さや管立上げ箇所への補強、曲げ固定に使用します。

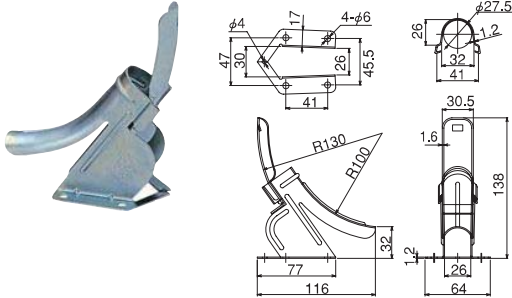

サイズ	適合さや管	品番	仕様	入数	価格
22mm	22mm	SE90-22	床高さ150mm以上	40	¥1,110

鉄筋用スタンド付CDサポート

さや管立上げ箇所への補強、曲げ固定に使用します。

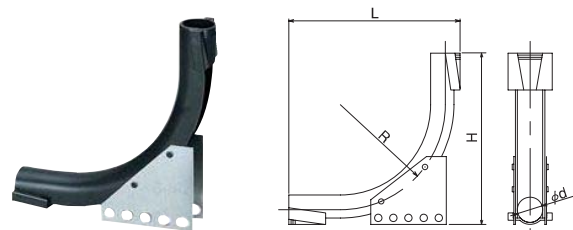

サイズ	適合さや管	品番	d	R	L	H	入数	価格
16mm	16mm	CDB-16ST	24.0	100.0	162.0	164.0	10	¥ 730
22・25mm	22・25mm	CDB-22ST	31.0	147.0	218.0	220.0	10	¥1,380
28・30mm	28・30mm	CDB-28ST	39.5	153.5	223.5	227.5	10	¥1,640

床立上げジョイント

十分に曲Rがとれないさや管立上げ箇所を使用します。

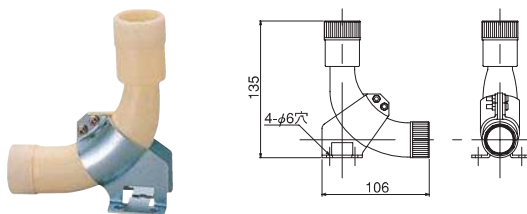

サイズ	適合さや管	品番	仕様	価格
22mm	22mm	MYJ-22	床高さ130mm	¥3,490

床立上げ管

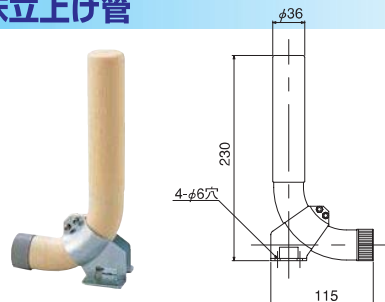

サイズ	適合さや管	品番	対応床高さ	床穴径	価格
22mm	22mm	MCBF-22	130~220mm	38	¥2,780

追焚き部材

樹脂管システム

サヤフレキ



サイズ	適合管サイズ		品番	外径	近似内径	長さ	価格
	シングル	ペア					
22mm	10・13	—	MCS2-22	27.5	22.3	50m	¥11,860
25mm	13	—	MCS2-25	30.5	24.5	50m	¥13,190
28mm	16	—	MCS2-28	34.0	27.2	30m	¥12,710
30mm	16	10	MCS2-30	36.5	29.4	30m	¥13,070
36mm	20	—	MCS2-36	42.0	33.2	30m	¥15,970

循環金具

配管の接続は、往側・戻側の指定がない無極性です。
一人施工用フック棒付で一人で施工できます。

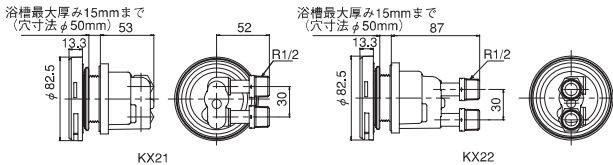

種類	接続ねじ	品番	仕様	価格
KX21	R1/2	KX21	・浴槽厚み 20mmまで	¥11,920
KX22	R1/2	KX22	・取付穴 φ50mm	¥11,920

防火区画貫通部材

防火区画貫通継手 T

防火区画を構成する壁および床を貫通する場合に使用します。

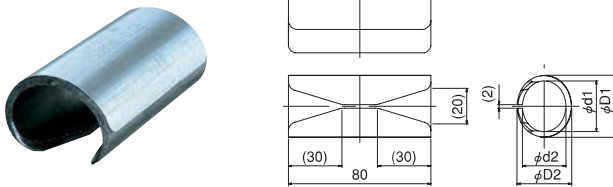

品名	適合管サイズ			品番	D1	d1	D2	d2	入数		価格
	さや管	裸樹脂管	被覆樹脂管						小箱	ケース	
FPP-S	16	10・13・16	—	FPP-S	29	24	23	18	10	100	¥1,800
FPP-M	22・25	20	10・13・16	FPP-M	34.5	30.5	28.5	24.5	10	100	¥1,960
FPP-L	28・30・36	—	20	FPP-L	44	37	38	31	10	100	¥2,260

●国土交通大臣認定：PS060 WL-0108、PS060 FL-0125
(財)日本消防設備安全センター 認定：評15-019号、評15-025号

詳細な施工方法につきましては、トーセツ(株)の取扱説明書等施工要領をご参照ください。
また、施工方法等技術的なお問い合わせは、下記までお問い合わせください。
トーセツ(株)給排気部材事業部 TEL.03-5445-2811

LUBボックス

追焚き配管にて、ユニットバスの壁を貫通する際に使用します。

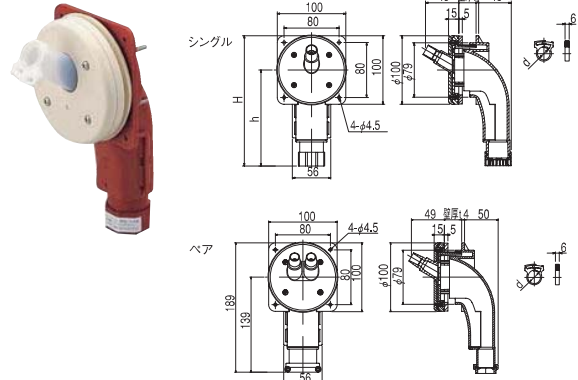

サイズ	適合管サイズ		品番	φD	A	仕様	入数	価格
	樹脂管	サヤフレキ						
22×10A	10	22mm	GB4N-2210	12.8	190	・適合壁厚 10~30mmまで (補強板を含む)	20	¥2,130
22×13A	13	22mm	GB4N-2213	18.8	191		20	¥2,130
25×13A	13	22mm	GB4N-2513	16.8	191		20	¥2,130
30×10A	10(ペア)	22mm	GB4N-3010W	—	—	・取付穴 φ80mm	20	¥2,130

追焚き用ソケットカバー



サイズ	適合管サイズ		品番	D	A	入数		価格
	樹脂管	サヤフレキ				小箱	ケース	
22×10A	10	22mm	ST-2210P-LG	27.5	13	10	200	¥180
22×13A	13	22mm	ST-2213P-LG	27.5	17	10	200	¥180
30×10A	10(ペア)	30mm	S-3010P	36.5	13	10	200	¥180

耐火プラグ

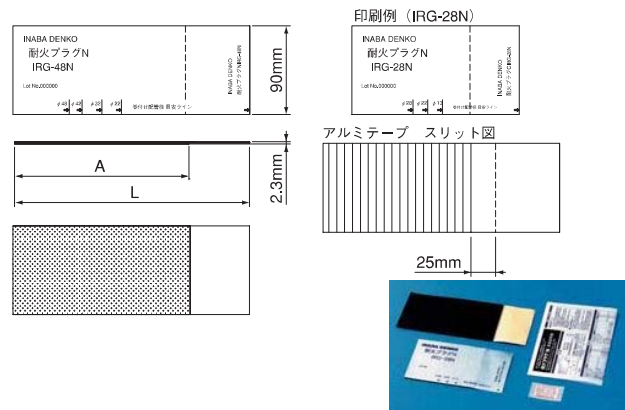

サイズ	適合管サイズ		品番	A	L	入数		価格
	さや管	ポリブテン管				小箱	ケース	
IRG-28N	16~22mm	13~20	IRG-28N	120	170	10	100	¥1,840
IRG-48N	25~36mm	25~30	IRG-48N	175	235	10	100	¥2,000

●国土交通大臣認定：PS060 WL-0159(壁)、PS060 FL-0160(床)
消防共住区間認定：評16-001号(壁・床)

管類

ヘッダー部材

メカニカル式継手

ワンタッチ式継手

水栓ボックス

管サポーター部材

追焚き部材

防火区画貫通部材

配管工具類

プレハブ工法

アルミS層管システム

配管工具類



品番	品名	仕様	価格
KBOX	工具箱		¥ 7,990



品番	品名	仕様	価格
BST-1	水栓ボックス 専用工具	全水栓 ボックス類用	¥ 5,060



品番	品名	仕様	価格
BST-2	ボックス 取付工具	床用水栓 ボックス類用	¥ 130



品番	品名	仕様	価格
GS-107	水栓レンチ	Ⅲ型及び A-4型ボックス用	¥ 350



品番	品名	仕様	価格
GS-109	水栓スパナ	A-4型ボックス用	¥ 410



品番	品名	仕様	価格
MJW-350	メカレンチ		¥20,210



品番	品名	仕様	価格
VC-28	管切断用 カッター		¥ 3,700



品番	品名	仕様	価格
VC-28K	管切断用 カッター替刃		¥ 2,610



品番	品名	仕様	価格
CDC-2225	CD管 カッター-25A	さや管 22・25mm用	¥23,960



品番	品名	仕様	価格
CDC-2842	CD管 カッター-42A	さや管 28・30・36mm用	¥26,360



品番	品名	仕様	価格
CDC-2542K	CD管 カッター替刃	兼用タイプ (4枚/袋)	¥ 10,110



品番	品名	仕様	価格
SP-48	さや管 カッター-48	全サイズ 兼用	¥13,590



品番	品名	仕様	価格
STR	ソフトタッチ レンチ		¥ 3,630



品番	品名	仕様	価格
MMP	ミニ曲がり ペンチ		¥ 3,990



品番	品名	仕様	価格
PL	ポケットレベル (丸形)		¥ 1,610

テストプラグ

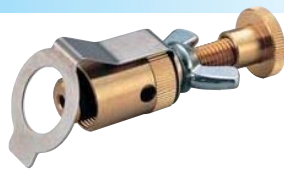

品番	サイズ	適合樹脂管サイズ	価格
GS-TP10	10	10	¥2,510
GS-TP13	13	13	¥2,660
GS-TP16PB	16	16	¥3,000
GS-TP20	20	20	¥5,130

●サイズ16・20は、水道用ポリブテン管・水道用架橋ポリエチレン管用です。

ポンプ用

品番	サイズ	適合樹脂管サイズ	価格
GS-TP16PBP15	16	16	¥3,340

樹脂管ガイド

樹脂管に取り付けて通管性を良くします。



品番	サイズ	適合樹脂管サイズ	価格
GS-115-10AS	10	10	¥900
GS-115-13AS	13	13	¥910

潤滑剤



品番	仕様	価格
S-400	BS製	¥1,330

●パイプが入りづらい時ご使用下さい。

樹脂管
システム

管
類

ヘッダー部材

メカニカル式継手

ワンタッチ式継手

水栓ボックス

管サポート部材

追焚き部材

防火区画貫通部材

配管
工具類

プレハブ工法

アルミ
マルチ
システム