

シーロック^{ワン}・ワンタッチ式継手の特長

特長
1

ゼロエミッション

端面キャップが無く
ゴミが発生しません。

特長
2

ゴミが入りません

端部にスポンジがあるので
継手にゴミが入りません。
特許 No.4205153号

特長
3

楽々挿入

挿入性が更に
良くなりました。

特長
5

楽に識別

端部のスポンジの色で
適用管種が一目で
解るようになりました。

- ・ポリブテン管
適合品 JIS K6792用
- ・水道用架橋ポリエチレン管
適合品 JIS K6787 (XM種)



スポンジ色：緑

- ・架橋ポリエチレン管
適合品 JIS K6769 (PN15)



スポンジ色：赤

特長
4

狭い場所でも ラクラク施工

コンパクトな継手なので
施工性が向上します。

JIS K6788 水道用架橋ポリエチレン管継手 (認証番号JW0407007)
JIS K6793 水道用ポリブテン管継手 (認証番号JW0407008)

施工手順

1 管の切断

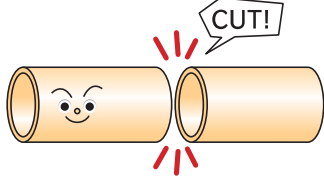

- 樹脂管の巻き癖をとって、まっすぐにしてください。
- 管切断カッターで、パイプを管軸に対して直角に切断します。
- 管端部にななめ、ギザギザ、つぶれが発生しないように切断してください。

2 パイプの接続

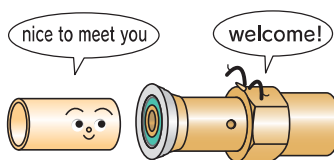

- 継手端部のスポンジは外さずに、パイプを継手の奥まで一気に挿入してください。
- 継手の挿入口に対して、パイプがななめにならないようにしてください。

3 挿入の確認

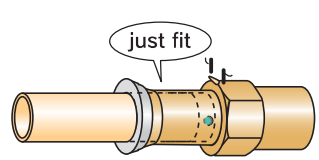

- 挿入後、継手の確認窓からパイプ又はスポンジが見えることを確認してください。

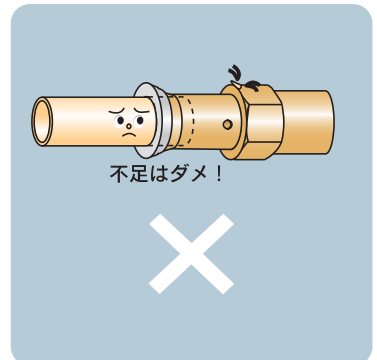
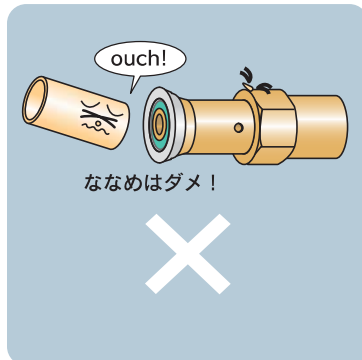

注意 !!



端部のスポンジは外さずにご使用下さい。

樹脂管システム

管類

ヘッダー部材

メカシーレックス
ワンタッチ式継手

ワンタッチ式継手

水栓ボックス

管サポーター部材
支持金具

追焚き部材

防火区画貫通部材

配管工具類

プレハブ工法

アルミ樹脂システム
マルチ

オスアダプター o / オスアダプター o (Gねじ)

ヘッダー部、めねじ部との接続に使用します。
管端防食継手との接続にも対応できます。

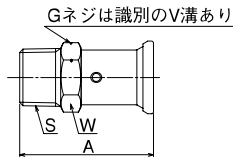

オスアダプター o

適合管サイズ 樹脂管 器具側(S)	サイズ	品番	A	W	入数		価格	
					小箱	ケース		
10	R1/2	10×15A	GEC-O10R4	49.5	22.0	40	160	¥1,820
13	R1/2	13×15A	GEC-O13R4	49.5	22.0	40	160	¥2,080
13	R3/4	13×20A	GEC-O13R6	51.0	27.0	40	160	¥2,430
16	R1/2	16×15A	GEC-O16R4	50.5	27.0	12	48	¥3,230
16	R3/4	16×20A	GEC-O16R6	52.0	27.0	12	48	¥3,180
20	R3/4	20×20A	GEC-O20R6	53.0	32.0	12	48	¥4,370

オスアダプター o (Gねじ)

適合管サイズ 樹脂管 器具側(S)	サイズ	品番	A	W	入数		価格	
					小箱	ケース		
13	G1/2	13×15A	GEC-O13G4	49.5	22.0	40	160	¥2,170

PEX用 オスアダプター o 架橋ポリエチレン管 (JIS K 6769対応品)

適合管サイズ 樹脂管 器具側(S)	サイズ	品番	A	W	入数		価格	
					小箱	ケース		
16	R1/2	16×15A	GEC-PO16R4	50.5	27.0	12	48	¥3,230
16	R3/4	16×20A	GEC-PO16R6	52.0	27.0	12	48	¥3,180
20	R3/4	20×20A	GEC-PO20R6	53.0	32.0	12	48	¥4,370

メスアダプター o / 給水栓ソケット o (Rpねじ)

おねじ部との接続に使用します。
仕様に応じてRcねじ、Rpねじをお選びください。

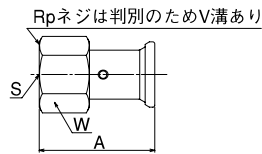

メスアダプター o

適合管サイズ 樹脂管 器具側(S)	サイズ	品番	A	W	入数		価格	
					小箱	ケース		
10	Rc1/2	10×15A	GEC-M10C4	48.0	27.0	40	160	¥1,820
13	Rc1/2	13×15A	GEC-M13C4	47.0	27.0	40	160	¥2,080
13	Rc3/4	13×20A	GEC-M13C6	50.0	32.0	12	48	¥2,430
16	Rc1/2	16×15A	GEC-M16C4	47.0	27.0	12	48	¥3,230
16	Rc3/4	16×20A	GEC-M16C6	50.0	32.0	12	48	¥3,330
20	Rc3/4	20×20A	GEC-M20C6	51.0	32.0	12	48	¥4,370

給水栓ソケット o (Rpねじ)

適合管サイズ 樹脂管 器具側(S)	サイズ	品番	A	W	入数		価格	
					小箱	ケース		
10	Rp1/2	10×15A	GEC-M10P4	48.0	27.0	40	160	¥1,820
13	Rp1/2	13×15A	GEC-M13P4	47.0	27.0	40	160	¥2,080

PEX用 メスアダプター o 架橋ポリエチレン管 (JIS K 6769対応品)

適合管サイズ 樹脂管 器具側(S)	サイズ	品番	A	W	入数		価格	
					小箱	ケース		
16	Rc1/2	16×15A	GEC-PM16C4	47.0	27.0	12	48	¥3,230
16	Rc3/4	16×20A	GEC-PM16C6	50.0	32.0	12	48	¥3,330
20	Rc3/4	20×20A	GEC-PM20C6	51.0	32.0	12	48	¥4,370

アダプター Si o

樹脂管を接続したままで、器具との接続・取り外し可能。
Gねじの器具と接続してください。

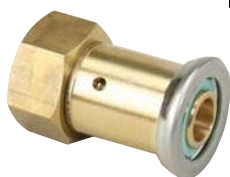
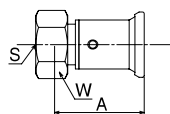

アダプター Si o

適合管サイズ 樹脂管 器具側(S)	サイズ	品番	A	W	入数		価格	
					小箱	ケース		
10	G1/2	10×15A	GEC-U10G4	37.0	24.0	40	160	¥2,920
13	G1/2	13×15A	GEC-U13G4	37.0	24.0	40	160	¥3,000
13	G3/4	13×20A	GEC-U13G6	37.0	30.0	40	160	¥3,600
16	G1/2	16×15A	GEC-U16G4	38.0	24.0	12	48	¥4,320
16	G3/4	16×20A	GEC-U16G6	38.0	30.0	12	48	¥4,470
20	G3/4	20×20A	GEC-U20G6	39.0	30.0	12	48	¥5,400

PEX用 アダプター Si o 架橋ポリエチレン管 (JIS K 6769対応品)

適合管サイズ 樹脂管 器具側(S)	サイズ	品番	A	W	入数		価格	
					小箱	ケース		
16	G1/2	16×15A	GEC-PU16G4	38.0	24.0	12	48	¥4,320
16	G3/4	16×20A	GEC-PU16G6	38.0	30.0	12	48	¥4,470
20	G3/4	20×20A	GEC-PU20G6	39.0	30.0	12	48	¥5,400

樹脂管
システム

管
類

ヘッダー部
材

メカニカル式継手
シールロック

ワンタッチ式継手
シールロック

水栓ボック
ス

管サポート部
材 支持金具

追焚き部
材

防火区画貫通部
材

配管工具類

プレハブ工
法

アルミ3層シ
ステム

樹脂管システム

管類

ヘッダー部材

メカシーレックス
ワンタッチ式継手

ワンシーロックTM
ワンタッチ式継手

水栓ボックス

管サポート部材
支持金具

追焚き部材

防火区画貫通部材

配管工具類

フレハブ工法

アルミ樹脂管システム
マルチTM

胴長アダプター Si o

樹脂管を接続したままで、器具との接続・取り外し可能。
さらに胴体を支持金具等で固定できます。
Gねじの器具と接続してください。

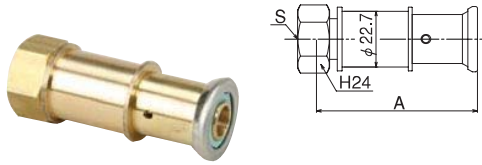

胴長アダプター Si o

適合管サイズ 樹脂管 器具側(S)	サイズ	品番	A	入数		価格	
				小箱	ケース		
10	G1/2	10×15A	GEC-DU10G4	66.0	24	48	¥3,660
13	G1/2	13×15A	GEC-DU13G4	66.0	24	48	¥3,970
※ 16	G1/2	16×15A	GEC-DU16G4	67.0	24	48	¥5,380

※納期お問い合わせください。

胴長オスアダプター o / 胴長オスアダプター o (Gねじ)

胴体を支持金具等で固定可能。
キッチン、洗面化粧台、給湯器回り等の器具
接続に使用します。
仕様に応じてRねじ(管端防食継手対応)、Gねじ
をお選びください。

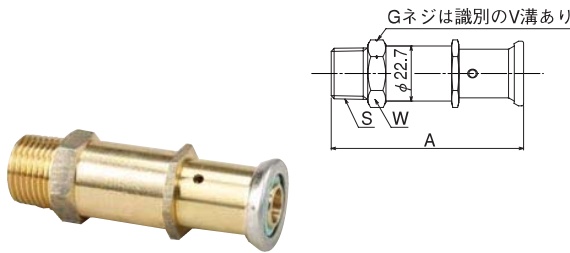

胴長オスアダプター o

適合管サイズ 樹脂管 器具側(S)	サイズ	品番	A	W	入数		価格	
					小箱	ケース		
10	R1/2	10×15A	GEC-DO10R4	79.5	24.0	24	48	¥3,060
13	R1/2	13×15A	GEC-DO13R4	79.5	24.0	24	48	¥3,290
※ 13	R3/4	13×20A	GEC-DO13R6	81.0	27.0	24	48	¥3,450
16	R3/4	16×20A	GEC-DO16R6	82.0	27.0	24	48	¥4,910

※納期お問い合わせください。

胴長オスアダプター o (Gねじ)

適合管サイズ 樹脂管 器具側(S)	サイズ	品番	A	W	入数		価格	
					小箱	ケース		
10	G1/2	10×15A	GEC-DO10G4	79.5	24.0	24	48	¥3,200
13	G1/2	13×15A	GEC-DO13G4	79.5	24.0	24	48	¥3,430

両座付アダプターエルボ o / 両座付給水栓エルボ o (Rpねじ)

本体座部を間柱等にビスで固定可能で、器具接続に使用します。
仕様に応じてRcねじ、Rpねじをお選びください。

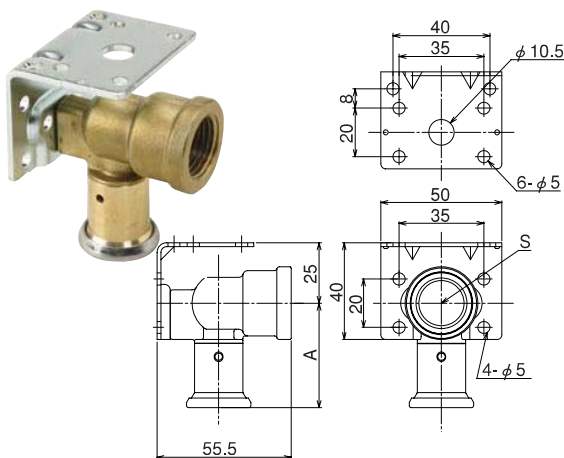

両座付アダプターエルボ o

適合管サイズ 樹脂管 器具側(S)	サイズ	品番	A	入数		価格	
				小箱	ケース		
10	Rc1/2	10×15A	GEC-RZ10C4	43.5	16	32	¥3,470
13	Rc1/2	13×15A	GEC-RZ13C4	43.5	16	32	¥3,500
16	Rc1/2	16×15A	GEC-RZ16C4	46.5	16	32	¥3,720

PEX用 両座付アダプターエルボ o 架橋ポリエチレン管 (JIS K 6769対応品)

適合管サイズ 樹脂管 器具側(S)	サイズ	品番	A	入数		価格	
				小箱	ケース		
16	Rc1/2	16×15A	GEC-PRZ16C4	46.5	16	32	¥3,750

両座付給水栓エルボ o

適合管サイズ 樹脂管 器具側(S)	サイズ	品番	A	入数		価格	
				小箱	ケース		
10	Rp1/2	10×15A	GEC-RZ10P4	43.5	16	32	¥3,470
13	Rp1/2	13×15A	GEC-RZ13P4	43.5	16	32	¥3,500

上座付アダプターエルボ o / 上座付給水栓エルボ o (Rpねじ)

本体座部を間柱等にビスで固定可能で、器具接続に使用します。
仕様にに応じてRcねじ、Rpねじをお選びください。

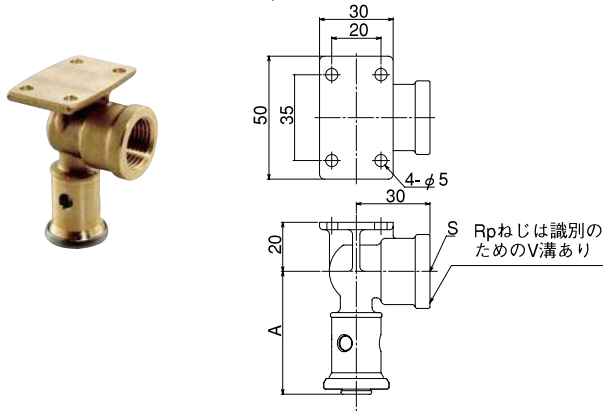

上座付アダプターエルボ o

適合管サイズ 樹脂管 器具側(S)	サイズ	品番	A	入数		価格
				小箱	ケース	
10	Rc1/2	10×15A	GEC-KZ10C4	52	10 40	¥3,470
13	Rc1/2	13×15A	GEC-KZ13C4	50	10 40	¥3,500

上座付給水栓エルボ o (Rpねじ)

適合管サイズ 樹脂管 器具側(S)	サイズ	品番	A	入数		価格
				小箱	ケース	
10	Rp1/2	10×15A	GEC-KZ10P4	52	10 40	¥3,470
13	Rp1/2	13×15A	GEC-KZ13P4	50	10 40	¥3,500

座付アダプターエルボ o / 座付給水栓エルボ o (Rpねじ)

本体座部を間柱等にビスで固定可能で、器具接続に使用します。
仕様にに応じてRcねじ、Rpねじをお選びください。

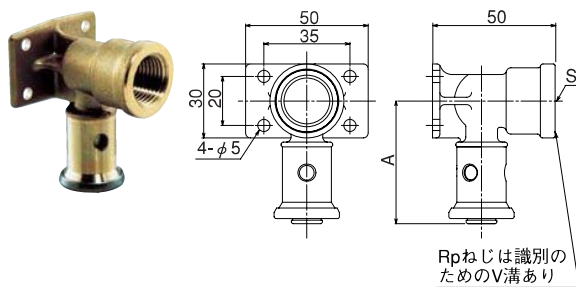

座付アダプターエルボ o

適合管サイズ 樹脂管 器具側(S)	サイズ	品番	A	入数		価格
				小箱	ケース	
10	Rc1/2	10×15A	GEC-Z10C4	52	10 40	¥3,470
13	Rc1/2	13×15A	GEC-Z13C4	50	10 40	¥3,500

座付給水栓エルボ o (Rpねじ)

適合管サイズ 樹脂管 器具側(S)	サイズ	品番	A	入数		価格
				小箱	ケース	
10	Rp1/2	10×15A	GEC-Z10P4	52	10 40	¥3,470
13	Rp1/2	13×15A	GEC-Z13P4	50	10 40	¥3,500

床用アダプター o

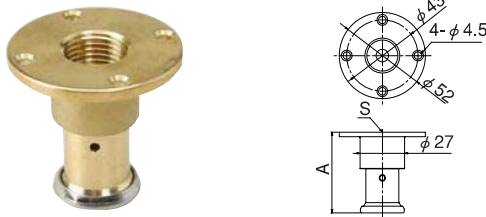

適合管サイズ 樹脂管 器具側(S)	サイズ	品番	A	入数		価格
				小箱	ケース	
10	Rc1/2	10×15A	GEC-Y10C4	48.5	16 32	¥3,160
13	Rc1/2	13×15A	GEC-Y13C4	48.5	16 32	¥3,440

床用アダプター(ロング) o

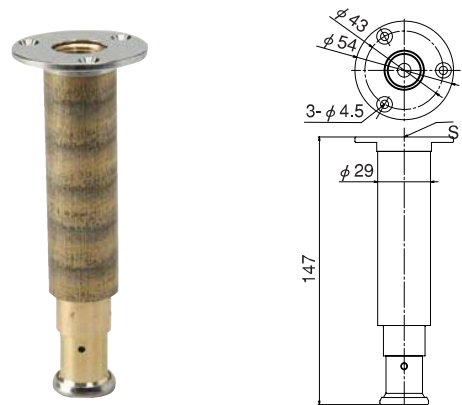

適合管サイズ 樹脂管 器具側(S)	サイズ	品番	入数		価格	
			小箱	ケース		
13	Rc1/2	13×15A	GEC-YL13C4	10	20	¥4,580

45° 床用アダプター o

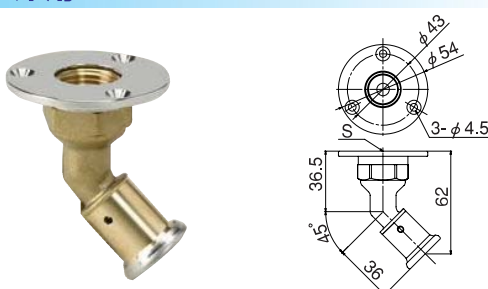

適合管サイズ 樹脂管 器具側(S)	サイズ	品番	入数		価格	
			小箱	ケース		
13	Rc1/2	13×15A	GEC-45Y13C4	16	32	¥3,790

樹脂管
システム

管類

ヘッダー部材

メカニカル継手
シーレックス

ワンタッチ継手
ワンロック

水栓ボックス

管サポート部材
支持金具

追焚き部材

防火区画貫通部材

配管工具類

プレハブ工法

マルチ1
アルミ3層システム

樹脂管システム

座付メスアダプター 〇

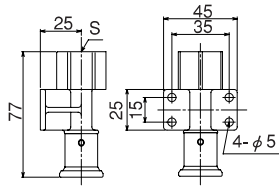

適合管サイズ	サイズ	品番	入数		価格
樹脂管	器具側(S)		小箱	ケース	
13	Rc1/2	13×15A	GEC-ZM13C4		10 40 ¥3,060

管類

ヘッダー部材

メカシー
ニカル式継手

ワンタッチ式継手

水栓ボックス

管サポ
ート部材

追焚き部材

防火区画貫通部材

配管工具類

フレハフ工法

アルミ
マルチ
層管システム

エルボジョイント 〇

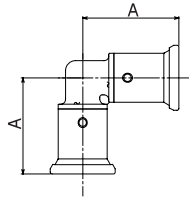

エルボジョイント 〇

サイズ	品番	A	入数		価格
			小箱	ケース	
10	GEC-L10	38.0	16	64	¥3,530
13	GEC-L13	39.5	16	64	¥4,020
16	GEC-L16	43.5	16	32	¥5,210
20	GEC-L20	48.5	16	32	¥6,650

PEX用 エルボジョイント 〇 架橋ポリエチレン管 (JIS K 6769対応品)

サイズ	品番	A	入数		価格
			小箱	ケース	
16	GEC-PL16	43.5	16	32	¥5,210
20	GEC-PL20	48.5	16	32	¥6,650

チーズジョイント 〇

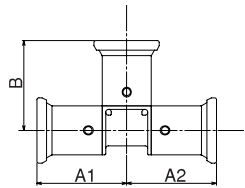

チーズジョイント 〇

サイズ	品番	A1	A2	B	入数		価格
					小箱	ケース	
13	GEC-T13	37.0	37.0	37.0	20	40	¥5,130
16	GEC-T16	41.0	41.0	41.0	12	24	¥6,480
20	GEC-T20	48.5	48.5	48.5	12	24	¥8,700
16×10	GEC-T1610	41.0	41.0	40.0	12	24	¥6,260
16×13	GEC-T1613	41.0	41.0	40.0	12	24	¥5,860
20×13	GEC-T2013	42.5	42.5	45.5	12	24	¥8,200
16×13×13	GEC-T161313	41.0	41.0	40.0	12	24	¥6,080

PEX用 チーズジョイント 〇 架橋ポリエチレン管 (JIS K 6769対応品)

サイズ	品番	A1	A2	B	入数		価格
					小箱	ケース	
16	GEC-PT16	41.0	41.0	41.0	12	24	¥6,480
20	GEC-PT20	48.5	48.5	48.5	12	24	¥8,700
16×10	GEC-PT1610	41.0	41.0	40.0	12	24	¥6,260
16×13	GEC-PT1613	41.0	41.0	40.0	12	24	¥5,860
20×13	GEC-PT2013	42.5	42.5	45.5	12	24	¥8,200
16×13×13	GEC-PT161313	41.0	40.0	40.0	12	24	¥6,080

ソケットジョイント 〇

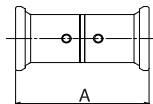

ソケットジョイント 〇

サイズ	品番	A	入数		価格
			小箱	ケース	
10	GEC-S10	55.5	16	64	¥3,030
13	GEC-S13	55.5	16	64	¥3,260
16	GEC-S16	58.0	12	48	¥4,390
20	GEC-S20	60.0	8	32	¥5,520
16×13	GEC-S1613	56.5	12	48	¥3,890
20×13	GEC-S2013	58.0	8	32	¥5,160

PEX用 ソケットジョイント 〇 架橋ポリエチレン管 (JIS K 6769対応品)

サイズ	品番	A	入数		価格
			小箱	ケース	
16	GEC-PS16	58.0	12	48	¥4,390
20	GEC-PS20	60.0	8	32	¥5,520
16×13	GEC-PS1613	56.5	12	48	¥3,890
20×13	GEC-PS2013	58.0	8	32	¥5,160

エルボオスアダプター 〇

ヘッダー主管側、めねじ部との接続に使用します。

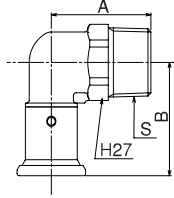

エルボアダプター Si 〇

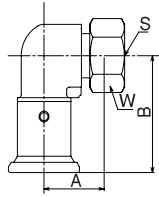

バルブ付オスアダプター 〇



バルブアダプター 〇

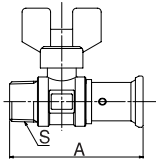

逆止弁付バルブアダプター Si 〇

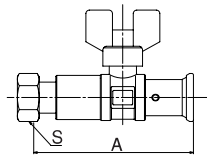

HIVP変換アダプター 〇

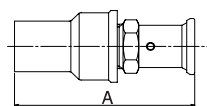

エルボオスアダプター 〇

適合管サイズ 樹脂管 器具側(S)	サイズ	品番	A	B	入数		価格	
					小箱	ケース		
10	R3/4	10×20A	GEC-LO10R6	39.0	44.0	12	24	¥3,640
13	R3/4	13×20A	GEC-LO13R6	39.0	44.0	12	24	¥3,890
16	R3/4	16×20A	GEC-LO16R6	39.0	45.0	12	24	¥4,590
20	R3/4	20×20A	GEC-LO20R6	50.0	52.5	12	24	¥5,680

PEX用 エルボオスアダプター 〇 架橋ポリエチレン管 (JIS K 6769対応品)

適合管サイズ 樹脂管 器具側(S)	サイズ	品番	A	B	入数		価格	
					小箱	ケース		
16	R3/4	16×20A	GEC-PL016R6	39.0	45.0	12	24	¥4,590
20	R3/4	20×20A	GEC-PL020R6	50.0	52.5	12	24	¥5,680

エルボアダプター Si 〇

適合管サイズ 樹脂管 器具側(S)	サイズ	品番	A	B	入数		価格	
					小箱	ケース		
13	G1/2	13×15A	GEC-LU13G4	22.5	44.0	12	24	¥4,530
16	G3/4	16×20A	GEC-LU16G6	22.5	45.0	12	24	¥5,230
20	G3/4	20×20A	GEC-LU20G6	40.0	52.5	12	24	¥6,320

PEX用 エルボアダプター Si 〇 架橋ポリエチレン管 (JIS K 6769対応品)

適合管サイズ 樹脂管 器具側(S)	サイズ	品番	A	B	入数		価格	
					小箱	ケース		
16	G3/4	16×20A	GEC-PLU16G6	22.5	45.0	12	24	¥5,230
20	G3/4	20×20A	GEC-PLU20G6	40.0	52.5	12	24	¥6,320

適合管サイズ 樹脂管 器具側(S)	サイズ	品番	入数		価格	
			小箱	ケース		
13	R1/2	13×15A	GEC-V13R4	12	24	¥6,040

※本製品はRoHS適合外品です。

バルブアダプター 〇

適合管サイズ 樹脂管 器具側(S)	サイズ	品番	A	入数		価格	
				小箱	ケース		
13	R1/2	13×15A	GEC-VA13R4	69.0	10	100	¥6,040

PEX用 バルブアダプター 〇 架橋ポリエチレン管 (JIS K 6769対応品)

適合管サイズ 樹脂管 器具側(S)	サイズ	品番	A	入数		価格	
				小箱	ケース		
16	R3/4	16×20A	GEC-PVA16R6	77.5	5	50	¥7,250

逆止弁付バルブアダプター Si 〇

適合管サイズ 樹脂管 器具側(S)	サイズ	品番	A	入数		価格	
				小箱	ケース		
13	G1/2	13×15A	GEC-GV13G4	100.0	5	50	¥6,360
13	G3/4	13×20A	GEC-GV13G6	100.5	5	50	¥6,480
16	G3/4	16×20A	GEC-GV16G6	101.5	5	50	¥7,720

PEX用 逆止弁付バルブアダプター Si 〇 架橋ポリエチレン管 (JIS K 6769対応品)

適合管サイズ 樹脂管 器具側(S)	サイズ	品番	A	入数		価格	
				小箱	ケース		
16	G3/4	16×20A	GEC-PGV16G6	101.5	5	50	¥7,000

HIVP変換アダプター 〇

適合管サイズ 樹脂管 HIVP側	サイズ	品番	A	入数		価格	
				小箱	ケース		
13	13	13×13	GEC-HI1313	86.0	24	48	¥2,420
13	20	13×20	GEC-HI1320	96.0	24	48	¥3,270
16	20	16×20	GEC-HI1620	97.5	24	48	¥3,610
20	20	20×20	GEC-HI2020	99.0	10	24	¥4,200

PEX用 HIVP変換アダプター 〇 架橋ポリエチレン管 (JIS K 6769対応品)

適合管サイズ 樹脂管 HIVP側	サイズ	品番	A	入数		価格	
				小箱	ケース		
16	20	16×20	GEC-PHI1620	97.5	24	48	¥3,610
20	20	20×20	GEC-PHI2020	99.0	10	20	¥4,200

樹脂管
システム

管
類

ヘッ
ダー
部
材

メカ
ニ
カ
ル
シ
ー
レ
ッ
ク
ス
継
手

ワ
ン
タ
ッ
チ
式
継
手

水
栓
ボ
ッ
ク
ス

支
持
金
具
管
サ
ポ
ー
ト
部
材

追
焚
き
部
材

防
火
区
画
貫
通
部
材

配
管
工
具
類

プ
レ
ハ
ブ
工
法

ア
ル
ミ
3
層
シ
ス
テ
ム
マル
チ
1