

## シーレックス・メカニカル式継手の特長

樹脂管システム

管類

ヘッダー部材

メカニカル式継手

ワンタッチ式継手

水栓ボックス

管サポート部材

追焚き部材

防火区画貫通部材

配管工具類

プレハブ工法

マルチシステム

### さや管ヘッダー工法

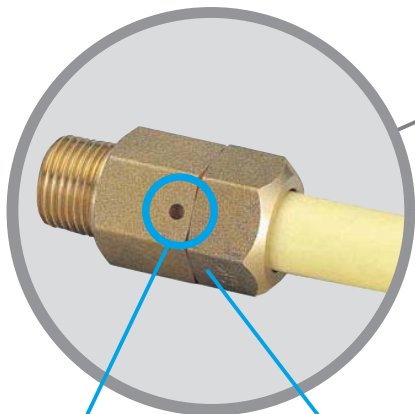
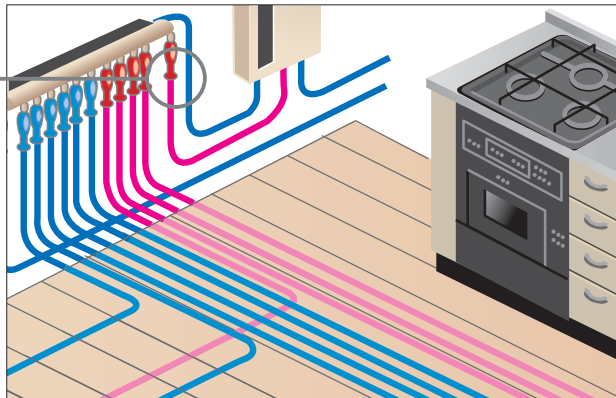

#### 特長 1

##### 確認できる

- 確実にパイプ挿入確認ができます。
- 施工管理が容易です。

#### 特長 2

##### 締め付け標準機能

- 袋ナットを継手本体にぶつかるまで締めることで施工完了

#### 特長 3

##### 2管種に対応

- 水道用ポリブテン管および水道用架橋ポリエチレン管の両管種に対応

#### 特長 4

##### 2工法に対応

- さや管ヘッダー工法および分岐工法の各工法に対応した継手をラインナップ

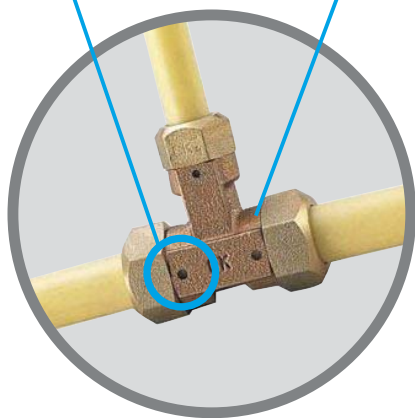

### 分岐工法

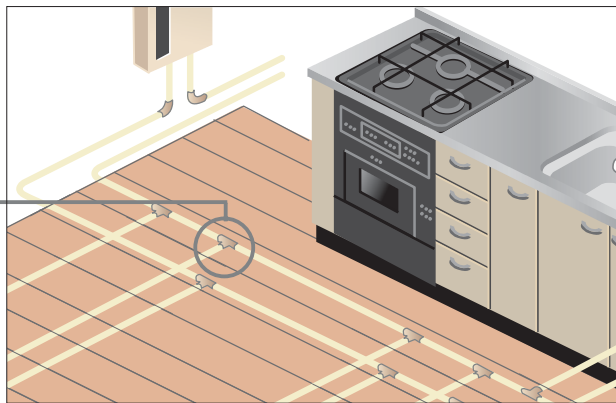

JIS K6788 水道用架橋ポリエチレン管継手 (認証番号JW0407007)  
 JIS K6793 水道用ポリブテン管継手 (認証番号JW0407008)

### オスアダプターW / オスアダプターW (Gねじ)

ヘッダー部、めねじ部との接続に使用します。  
 管端防食継手との接続にも対応できます。

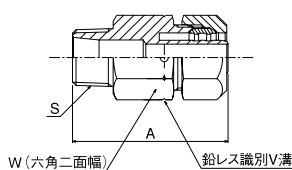

#### オスアダプターW

適合管サイズ	樹脂管	器具側	サイズ	品番	A	W	ねじ部 S	入数 小箱	入数 ケース	価格
10	15A	10×15A	CRX-010R4	54.5	24	R1/2	80	160	¥1,580	
13	15A	13×15A	CRX-013R4	56.5	27	R1/2	70	140	¥1,860	
13	20A	13×20A	CRX-013R6	49.0	27	R3/4	70	140	¥2,110	
16	15A	16×15A	CRX-016R4	59.0	32	R1/2	35	70	¥2,990	
16	20A	16×20A	CRX-016R6	55.0	32	R3/4	35	70	¥3,090	
20	20A	20×20A	CRX-020R6	59.0	38	R3/4	25	50	¥4,040	

#### オスアダプターW (Gねじ)

適合管サイズ	樹脂管	器具側	サイズ	品番	A	W	ねじ部 S	入数 小箱	入数 ケース	価格
13	15A	13×15A	CRX-013G4	56.5	27	G1/2	70	140	¥2,030	

## メスアダプターW/給水栓ソケットW (Rpねじ)

おねじ部との接続に使用します。  
仕様に応じてRcねじ、Rpねじをお選びください。

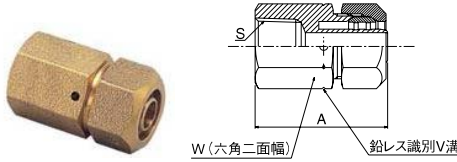

### メスアダプター W

適合管サイズ 樹脂管 器具側	サイズ	品番	A	W	ねじ部 S	入数		価格
						小箱	ケース	
10	15A	10×15A CRX-M10C4	46.0	27	Rc1/2	80	160	¥1,580
13	15A	13×15A CRX-M13C4	48.0	27	Rc1/2	70	140	¥1,860
13	20A	13×20A CRX-M13C6	50.0	33	Rc3/4	50	100	¥2,110
16	15A	16×15A CRX-M16C4	51.0	32	Rc1/2	35	70	¥2,990
16	20A	16×20A CRX-M16C6	53.5	33	Rc3/4	35	70	¥3,090
20	20A	20×20A CRX-M20C6	54.0	38	Rc3/4	25	50	¥4,040

### 給水栓ソケット W (Rpねじ)

適合管サイズ 樹脂管 器具側	サイズ	品番	A	W	ねじ部 S	入数		価格
						小箱	ケース	
10	15A	10×15A CRX-M10P4	46.0	27	Rp1/2	80	160	¥1,580
13	15A	13×15A CRX-M13P4	48.0	27	Rp1/2	70	140	¥1,860

## 胴長アダプター Si W

樹脂管を接続したままで、器具との接続・取り外し可能。  
さらに胴体を支持金具等で固定できます。  
Gねじの器具と接続してください。

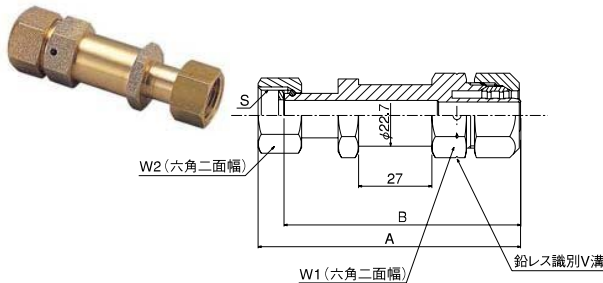

適合管サイズ 樹脂管 器具側	サイズ	品番	A	B	W1	W2	ねじ部 S	入数		価格
								小箱	ケース	
10	15A	10×15A CRX-DU10G4	91.5	82.0	24	24	G1/2	60	120	¥3,120
13	15A	13×15A CRX-DU13G4	94.5	85.0	27	24	G1/2	50	100	¥3,380
16	15A	16×15A CRX-DU16G4	100.5	91.0	32	24	G1/2	25	50	¥4,590

## アダプター Si W

樹脂管を接続したままで、器具との接続・取り外し可能。  
Gねじの器具と接続してください。

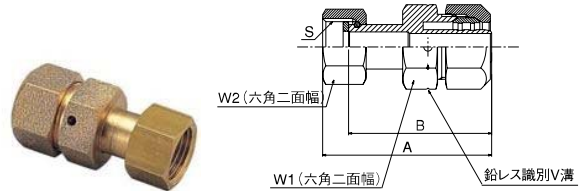

適合管サイズ 樹脂管 器具側	サイズ	品番	A	B	W1	W2	ねじ部 S	入数		価格
								小箱	ケース	
10	15A	10×15A CRX-U10G4	58.5	49.0	24	24	G1/2	80	160	¥2,550
13	15A	13×15A CRX-U13G4	61.5	52.0	27	24	G1/2	70	140	¥2,680
13	20A	13×20A CRX-U13G6	63.5	54.0	27	30	G3/4	60	100	¥3,180
16	15A	16×15A CRX-U16G4	67.5	58.0	32	24	G1/2	35	70	¥4,010
16	20A	16×20A CRX-U16G6	69.5	60.0	32	30	G3/4	35	70	¥4,140
20	20A	20×20A CRX-U20G6	73.5	64.0	38	30	G3/4	25	50	¥4,910

## 胴長オスアダプターW/胴長オスアダプターW (Gねじ)

胴体を支持金具等で固定可能。  
キッチン、洗面化粧台、給湯器回り等の器具接続に使用します。  
仕様に応じてRねじ(管端防食継手対応)、Gねじをお選びください。

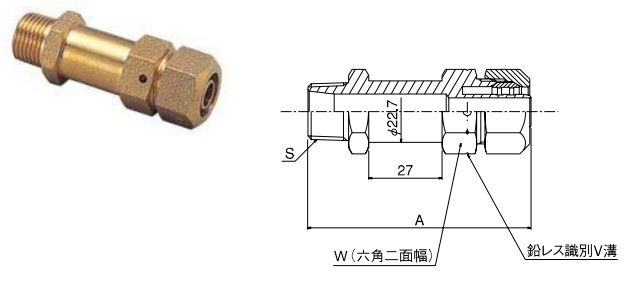

### 胴長オスアダプターW

適合管サイズ 樹脂管 器具側	サイズ	品番	A	W	ねじ部 S	入数		価格
						小箱	ケース	
10	15A	10×15A CRX-DO10R4	78.5	24	R1/2	60	120	¥2,660
13	15A	13×15A CRX-DO13R4	81.5	27	R1/2	50	100	¥2,860
13	20A	13×20A CRX-DO13R6	83.5	27	R3/4	50	100	¥2,990
16	20A	16×20A CRX-DO16R6	89.5	32	R3/4	25	50	¥4,250

### 胴長オスアダプターW (Gねじ)

適合管サイズ 樹脂管 器具側	サイズ	品番	A	W	ねじ部 S	入数		価格
						小箱	ケース	
10	15A	10×15A CRX-DO10G4	78.5	24	G1/2	60	120	¥2,860
13	15A	13×15A CRX-DO13G4	81.5	27	G1/2	50	100	¥3,070

樹脂管  
システム

管類

ヘッダー部材

メカニカル式継手

ワンタッチ式継手

水栓ボックス

支持金具  
管サポート部材

追焚き部材

防火区画貫通部材

配管工具類

プレハブ工法

マルチ  
層管システム

## 樹脂管システム

管類

ヘッダー部材

メカニカル式継手  
シーレックス

ワンタッチ式継手  
シーロック

水栓ボックス

管サポート部材  
支持金具

追焚き部材

防火区画貫通部材

配管工具類

プレハブ工法

アルミ層システム  
マルチ1

## エルボアダプター W

ヘッダー主管側、めねじ部との接続に使用します。

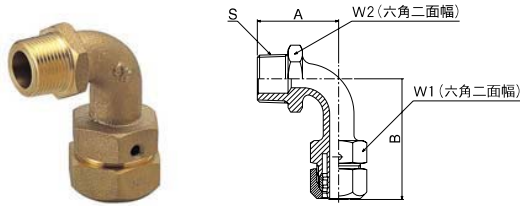

適合管サイズ 樹脂管 器具側	サイズ	品番	A	B	W1	W2	ねじ部 S	入数		価格	
								小箱	ケース		
10	20A	10×20A	CRX-L010R6	45.0	64.0	24	32	R3/4	30	60	¥3,470
13	20A	13×20A	CRX-L013R6	45.0	66.0	27	32	R3/4	30	60	¥3,700
16	20A	16×20A	CRX-L016R6	50.0	71.0	32	32	R3/4	15	30	¥4,370
20	20A	20×20A	CRX-L020R6	50.0	72.0	38	32	R3/4	15	30	¥5,410

## 床用アダプター W

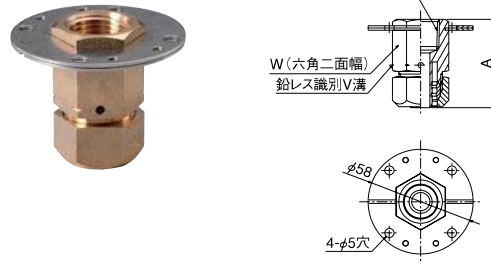

適合管サイズ 樹脂管 器具側	サイズ	品番	A	W	入数		価格	
					小箱	ケース		
10	15A	10×15A	CRX-Y10C4	46	27	35	70	¥2,900
13	15A	13×15A	CRX-Y13C4	48	27	35	70	¥3,160

## 上座付アダプターエルボ W 上座付給水栓エルボ W (Rpねじ)

本体座部を間柱等にビスで固定可能で、器具接続に使用します。  
仕様に依りてRcねじ、Rpねじをお選びください。

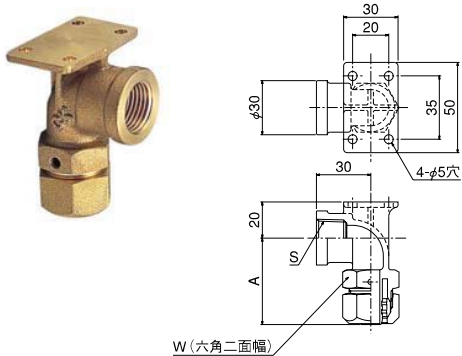

上座付アダプターエルボ W

適合管サイズ 樹脂管 器具側	サイズ	品番	A	W	ねじ部 S	入数		価格	
						小箱	ケース		
10	15A	10×15A	CRX-KZ10C4	45.0	24	Rc1/2	25	50	¥3,180
13	15A	13×15A	CRX-KZ13C4	47.0	27	Rc1/2	25	50	¥3,210

上座付給水栓エルボ W (Rpねじ)

適合管サイズ 樹脂管 器具側	サイズ	品番	A	W	ねじ部 S	入数		価格	
						小箱	ケース		
10	15A	10×15A	CRX-KZ10P4	45.0	24	Rp1/2	25	50	¥3,180
13	15A	13×15A	CRX-KZ13P4	47.0	27	Rp1/2	25	50	¥3,210

## 座付アダプターエルボ W 座付給水栓エルボ W (Rpねじ)

本体座部を間柱等にビスで固定可能で、器具接続に使用します。  
仕様に依りてRcねじ、Rpねじをお選びください。

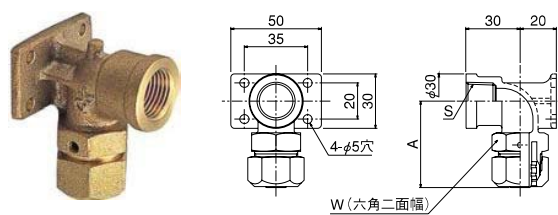

座付アダプターエルボ W

適合管サイズ 樹脂管 器具側	サイズ	品番	A	W	ねじ部 S	入数		価格	
						小箱	ケース		
10	15A	10×15A	CRX-Z10C4	45.0	24	Rc1/2	25	50	¥3,180
13	15A	13×15A	CRX-Z13C4	47.0	27	Rc1/2	25	50	¥3,210

座付給水栓エルボ W (Rpねじ)

適合管サイズ 樹脂管 器具側	サイズ	品番	A	W	ねじ部 S	入数		価格	
						小箱	ケース		
10	15A	10×15A	CRX-Z10P4	45.0	24	Rp1/2	25	50	¥3,180
13	15A	13×15A	CRX-Z13P4	47.0	27	Rp1/2	25	50	¥3,210

## エルボジョイント W

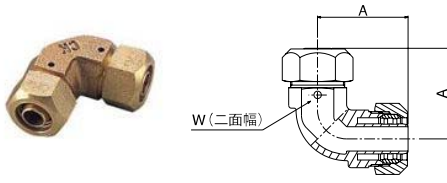

サイズ	品番	A	W	入数		価格
				小箱	ケース	
10	CRX-L10	37	24	40	80	¥3,300
13	CRX-L13	40	27	40	80	¥3,910
16	CRX-L16	50	32	20	40	¥5,060
20	CRX-L20	50	38	15	30	¥6,220

## ソケットジョイント W

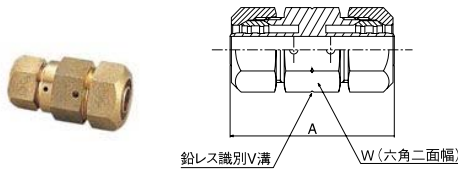

サイズ	品番	A	W	入数		価格
				小箱	ケース	
10	CRX-S10	55	24	80	160	¥2,890
13	CRX-S13	59	27	70	140	¥3,100
16	CRX-S16	68	32	35	70	¥4,180
20	CRX-S20	70	38	20	40	¥5,260
16×13	CRX-S1613	66	32	35	70	¥3,700
20×13	CRX-S2013	67	38	20	40	¥4,910

## ジョイントプラグ W



サイズ	品番	価格
10	JPW10	¥1,360
13	JPW13	¥1,780
16	JPW16	¥2,220

## チーズジョイント W

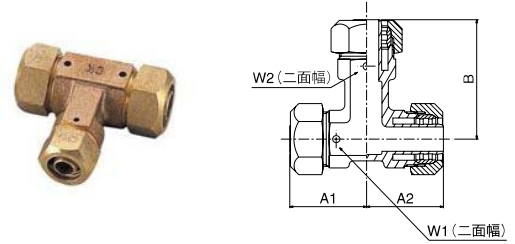

サイズ	品番	A1	A2	B	W1	W2	入数		価格
							小箱	ケース	
13	CRX-T13	37.5	37.5	54	27	27	20	40	¥4,620
16	CRX-T16	42.5	42.5	66	32	32	15	30	¥5,890
20	CRX-T20	42.5	45.5	71	38	38	7	14	¥7,830
16×10	CRX-T1610	39	39	56	32	24	15	30	¥5,430
16×13	CRX-T1613	40.5	40.5	58	32	27	15	30	¥5,230
20×13	CRX-T2013	41.5	41.5	62	38	27	10	20	¥7,110
16×13×13	CRX-T161313	40.5	37	58	32	27	15	30	¥5,430

## 保温カバー



チーズ保温カバー

エルボ保温カバー

### チーズ保温カバー

サイズ	品番	厚さ	価格
13	TCV13	10mm	¥1,090
16	TCV16		¥1,210
20	TCV20		¥1,240

### エルボ保温カバー

サイズ	品番	厚さ	価格
10	LCV10	10mm	¥980
13	LCV13		¥1,010
16	LCV16		¥1,060
20	LCV20		¥1,130

樹脂管システム

管類

ヘッダー部材

メカニカル式継手

ワンシーロック1  
ワンタッチ式継手

水栓ボックス

管サポート部材  
支持金具

追焚き部材

防火区画貫通部材

配管工具類

プレハブ工法

マルチ1  
アルミ3層システム