



# マルチ<sup>ワン</sup>1

## アルミ3層管システム

日本水道協会品質認証センター認証登録品

施工性抜群のアルミ3層管  
マルチ1パイプ



ゼロエミッションの継手  
マルチ1ワンタッチ継手

特許番号: 4205153号

エコキュート対応の配管パッケージ  
エコQセット



**CK**シーケー金属株式会社

空気の熱でお湯を沸かす

# 次世代給湯器「エコキュート」に対応しています。

大気中の二酸化炭素 (CO<sup>2</sup>) の増加による地球温暖化は、今最も大きな社会問題となっており、さまざまな分野での対策が求められています。

「エコキュート」は、空気中の熱をオゾン層破壊係数ゼロの自然冷媒 (CO<sup>2</sup>) を使用して圧縮利用する新しいヒートポンプ技術で、排出CO<sup>2</sup>を大幅に削減する省エネでクリーンな給湯機として注目されています。軽量で施工性に優れ、高耐熱・高断熱のマルチ1パイプとワンタッチ施工マルチ1継手は、エコキュートの機能を最大限に高める信頼のパートナーとして、安心してご使用いただけます。

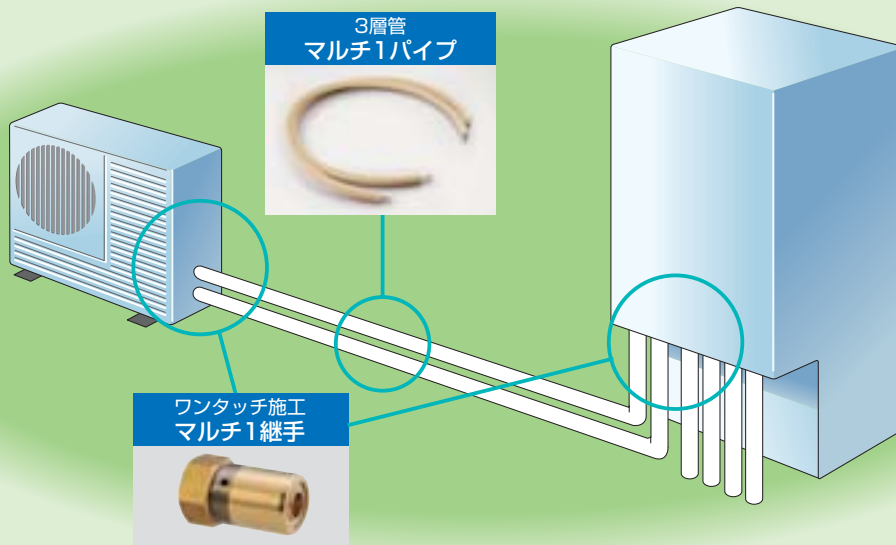

## エコQセット



パイプ×2本 (両端面取り済み)



保温カバー×4個 (10mm厚)



継手×4個



シール1セット

品名	品番	パイプ				継手			定価
		呼び径	保温材厚み	長さ	入数	品種	サイズ	入数	
エコQセット 10-2m (S)	EQS1002S	10	10mm	2m	2本	アダプター Si m	10×15A	4個	¥16,300
エコQセット 10-3m (S)	EQS1003S			3m					¥17,500
エコQセット 10-5m (S)	EQS1005S			5m					¥21,000
エコQセット 13-2m (S)	EQS1302S	13	10mm	2m	2本	アダプター Si m	13×15A	4個	¥17,300
エコQセット 13-3m (S)	EQS1303S			3m					¥18,500
エコQセット 13-5m (S)	EQS1305S			5m					¥22,000

※パイプ取扱時には変形にご注意ください。

## マルチ1 ワンタッチ継手の特長

漏れない・確認できる、簡単施工の継手



## マルチ1パイプの特長

熱につよく、施工性に優れたアルミ3層管

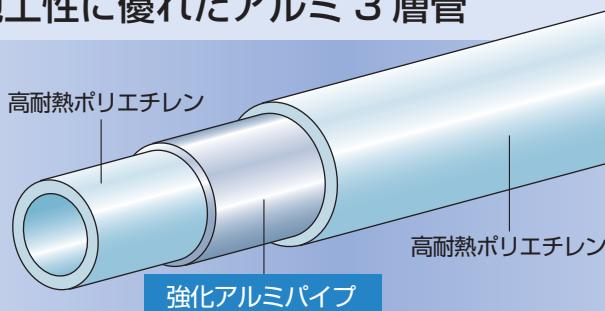

伸縮・熱膨張が少ないので  
**伸び・たわみがない**

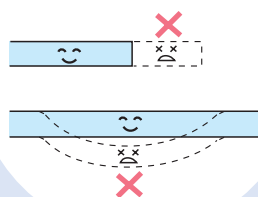

弾性に優れ、スプリングバックがないので  
**曲げやすい**

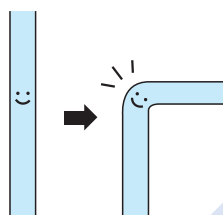

最小曲げ半径が小さいので  
**省スペース施工**

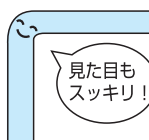

酸素の侵入を阻止するから  
**機器類が錆びにくい**

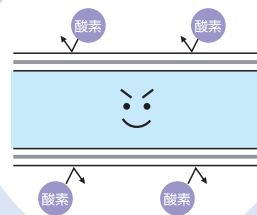

## マルチ1の性能

### 使用環境

使用温度 (°C)	0~60	61~95
最大使用圧力 (MPa)	1.0	0.8

### 管の最小曲げ半径

サイズ	10	13	16
最小曲げR (mm)	56	64	80

### 試験

試験項目	試験条件	結果	試験項目	試験条件	結果
耐圧試験	水圧 2.5MPa×2分	異常なし	破壊試験	試料が破壊するまで昇圧する	パイプの破断圧力 (試験値) 10A: 9MPa 13A: 8MPa 16A: 7MPa 20A: 6MPa
負圧試験	-54kPa×2分	異常なし			
熱間内圧クリープ試験	以下の条件で内圧を保持する 温度: 95°C 内圧: 10A: 2.5MPa 13A: 2.5MPa 16A: 1.0MPa 20A: 1.0MPa 時間: 3000時間	異常なし	引張試験	20mm/minの速度で引っ張る	パイプの破断荷重 (試験値) 10A: 1.9kN 13A: 2.4kN 16A: 3.7kN 20A: 5.2kN
			繰返し加圧試験	0MPa→2.0MPaを100万サイクル	異常なし
浸出試験	JIS S3200-7による味、臭気、色度、濁度など	異常なし	冷熱繰返し試験	20°C → 80°Cを3万サイクル	異常なし

## マルチ1の認証

日本水道協会認定登録証



マルチ1パイプ

マルチ1 ワンタッチ継手

# パイプ/ワンタッチ継手

## ■マルチ1パイプ



サイズ	品番	外径	内径	厚さ	長さ	価格
10	<b>MLT10</b>	14	10	2.0	100m	¥44,000
13	<b>MLT13</b>	16	12	2.0		¥46,500
16	<b>MLT16</b>	20	15	2.25		¥62,000

## ■マルチ1保温付パイプ



色	寸法	品番	長さ	保温厚さ	価格
青	13	<b>H10-MLT13-B</b>	24m	10mm	¥22,000
	16	<b>H10-MLT16-B</b>		¥28,000	
ピンク	13	<b>H10-MLT13-P</b>	24m	10mm	¥22,000
	16	<b>H10-MLT16-P</b>		¥28,000	
アイボリー	10	<b>H10-MLT10-I</b>	24m	10mm	¥24,000
	13	<b>H10-MLT13-I</b>		¥26,500	

## ■メスアダプター m

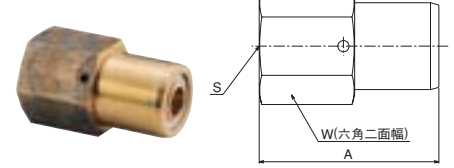

適合管サイズ	サイズ	品番	A	W	価格
管 器具側(S)					
10	Rc1/2	<b>MLT-M10C4</b>	48.0	27	¥1,700
13	Rc1/2	<b>MLT-M13C4</b>	48.0	27	¥1,720
16	Rc1/2	<b>MLT-M16C4</b>	48.0	27	¥1,960
16	Rc3/4	<b>MLT-M16C6</b>	51.5	32	¥1,800

## ■オスアダプター m / オスアダプター m (Gねじ)

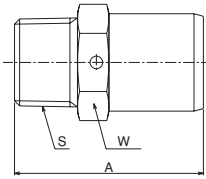

### オスアダプター m

適合管サイズ	サイズ	品番	A	W	価格
管 器具側(S)					
10	R1/2	<b>MLT-O10R4</b>	45	22	¥1,600
13	R1/2	<b>MLT-O13R4</b>	45.5	24	¥1,630
16	R1/2	<b>MLT-O16R4</b>	45.5	27	¥1,850
16	R3/4	<b>MLT-O16R6</b>	46.5	27	¥1,690

### オスアダプター m (Gねじ)

適合管サイズ	サイズ	品番	A	W	価格
管 器具側(S)					
13	G1/2	<b>MLT-O13G4</b>	45	24	¥1,630
16	G1/2	<b>MLT-O16G4</b>	45	27	¥1,850
16	G3/4	<b>MLT-O16G6</b>	46.5	27	¥1,690

## ■アダプター Si m

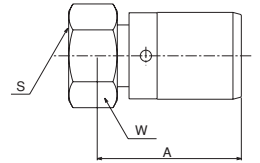

適合管サイズ	サイズ	品番	A	W	価格
管 器具側(S)					
10	G1/2	<b>MLT-U10G4</b>	38.5	24	¥2,600
13	G1/2	<b>MLT-U13G4</b>	38.5	24	¥2,680
16	G1/2	<b>MLT-U16G4</b>	38.5	24	¥3,230
16	G3/4	<b>MLT-U16G6</b>	38.5	30	¥3,220

## ■エルボアダプター Si m

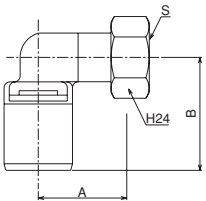

適合管サイズ	サイズ	品番	A	B	価格
管 器具側(S)					
10	G1/2	<b>MLT-LU10G4</b>	30.0	38.5	¥2,750
13	G1/2	<b>MLT-LU13G4</b>	30.0	38.5	¥3,030

## ■エルボオスアダプター m

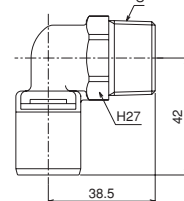

適合管サイズ	サイズ	品番	価格
管 器具側(S)			
13	R3/4	<b>MLT-LO13R6</b>	¥2,680
16	R3/4	<b>MLT-LO16R6</b>	¥3,020

## ■給水栓エルボ m (Rpねじ)

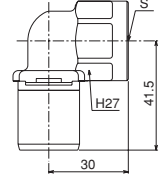

適合管サイズ	サイズ	品番	価格
管 器具側(S)			
13	Rp1/2	<b>MLT-KL13P4</b>	¥1,930

## ■座付給水栓エルボ m (Rpねじ)

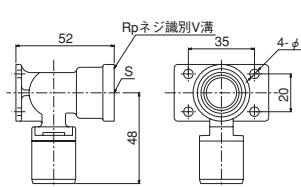

適合管サイズ	サイズ	品番	価格
管 器具側(S)			
13	Rp1/2	<b>MLT-Z13P4</b>	¥2,790
16	Rp1/2	<b>MLT-Z16P4</b>	¥3,050

## ■上座付給水栓エルボ m (Rpねじ)

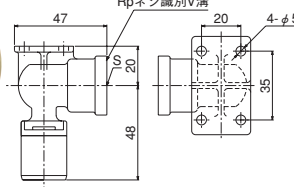

適合管サイズ	サイズ	品番	価格
管 器具側(S)			
13	Rp1/2	<b>MLT-KZ13P4</b>	¥2,550
16	Rp1/2	<b>MLT-KZ16P4</b>	¥2,800

## ■両座付給水栓エルボ m (Rpねじ)

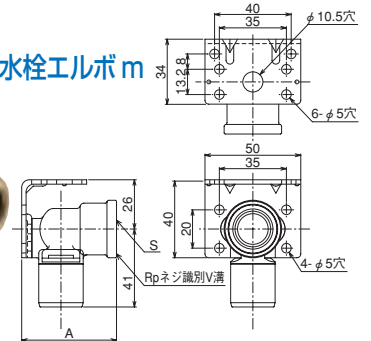

適合管サイズ	サイズ	品番	A	価格
管 器具側(S)				
13	Rp1/2	<b>MLT-RZ13P4</b>	49.5	¥2,840
16	Rp1/2	<b>MLT-RZ16P4</b>	52.5	¥3,100

## ■バルブアダプター m



適合管サイズ	サイズ	品番	価格
管 器具側(S)			
13	R1/2	<b>MLT-V13R4</b>	¥3,510
16	R1/2	<b>MLT-V16R4</b>	¥3,710

## ■逆止弁付バルブアダプター m



適合管サイズ	サイズ	品番	価格
管 器具側(S)			
13	G1/2	<b>MLT-GV13G4</b>	¥5,270

ご注意



継手端部のスポンジは、外さずにそのままお使いください。

## エルボジョイント m

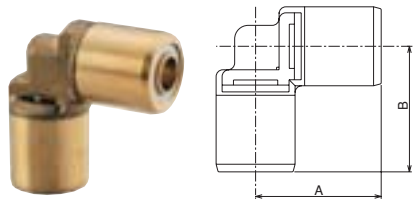

サイズ	品番	A	B	価格
13	<b>MLT-L13</b>	37.0	37.0	¥2,680
16	<b>MLT-L16</b>	39.0	39.0	¥3,020
16×13	<b>MLT-L1613</b>	39.0	39.0	¥3,750

## ソケットジョイント m

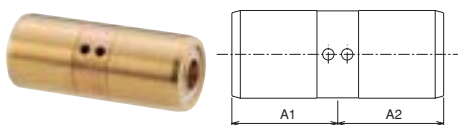

サイズ	品番	A1	A2	価格
13	<b>MLT-S13</b>	28.0	28.0	¥2,840
16	<b>MLT-S16</b>	28.0	28.0	¥3,310
16×13	<b>MLT-S1613</b>	28.5	28.5	¥3,180

## 床用アダプター m

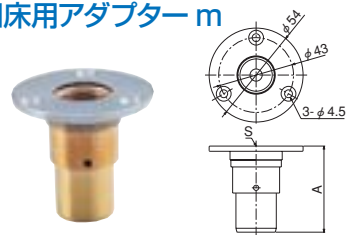

適合管サイズ	管	器具側(S)	サイズ	品番	A	価格
13	Rc1/2		13×15A	<b>MLT-Y13C4</b>	49.5	¥2,940
16	Rc1/2		16×15A	<b>MLT-Y16C4</b>	50.0	¥4,120

## チーズジョイント m

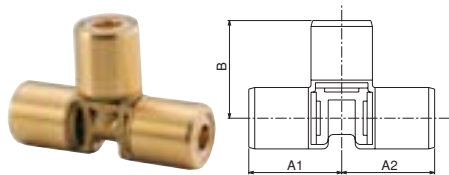

サイズ	品番	A1	A2	B	価格
13	<b>MLT-T13</b>	35.5	35.5	37.0	¥3,730
16	<b>MLT-T16</b>	36.5	36.5	39.0	¥4,450
16×13	<b>MLT-T1613</b>	33.0	33.0	39.0	¥4,260
16×13×13	<b>MLT-T161313</b>	33.0	35.5	39.0	¥4,470
16×13×16	<b>MLT-T161316</b>	36.5	36.5	39.0	¥4,690

## UB 貫通アダプター m

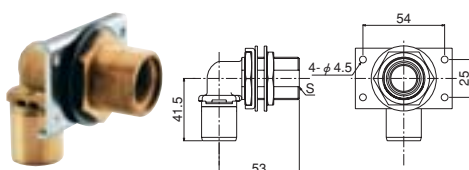

適合管サイズ	管	器具側(S)	サイズ	品番	価格
13	Rp1/2		13×15A	<b>MLT-UB13P4</b>	¥4,500
16	Rp1/2		16×15A	<b>MLT-UB16P4</b>	¥4,900

## パネルヒーター継手



適合管サイズ	管	器具側(S)	対応メーカー	品番	価格
13	G3/4		旭, サンボット, コロナ他	<b>PHU-A13</b>	¥2,800
13	M22		森永, ビーエス他	<b>PHU-M13</b>	¥2,400
13	PF1/2		日立他	<b>PHU-H13</b>	¥2,400

継手は 2 個で 1 組になります。  
※日本水協認証登録品ではありません。

## 配管工具類 他

### エルボ保温カバー、チーズ保温アダプター



エルボ保温カバー

サイズ	品番	厚さ	価格
10	<b>LCV10</b>	10mm	¥980
13	<b>LCV13</b>		¥1,010
16	<b>LCV16</b>		¥1,060

チーズ保温アダプター

サイズ	品番	厚さ	価格
13	<b>TCV13</b>	10mm	¥1,090
16	<b>TCV16</b>		¥1,210

### 樹脂管用サドル (マルチ1裸パイプ用)



サイズ	適合管	品番	入数		価格
			小箱	ケース	
10	10	<b>KT-5</b>	50	1,000	¥40
13	13	<b>PST-13A</b>	50	300	¥80
16	16	<b>PST-16H</b>	20	300	¥120

### 樹脂サドル (マルチ1保温付パイプ用)



サイズ	適合管	保温厚さ	品番	入数		価格
				小箱	ケース	
25	10保温付	10	<b>LST-25P</b>	50	300	¥56
28	13保温付		<b>LST-28P</b>	20	200	¥58
30	16保温付		<b>LST-30P</b>	20	160	¥67

### カッター (マルチ1専用)



品番	品名	仕様	価格
<b>MLT-CU1316</b>	マルチ1カッター	適用管10・13・16	¥11,500

### カッター替刃 (マルチ1専用)



品番	品名	仕様	価格
<b>MLT-CU1316K</b>	マルチ1カッター替刃	マルチカッター専用	¥3,500

### 端面仕上器 (マルチ1専用)



品番	品名	仕様	価格
<b>MLT-KK10</b>	マルチ1 端面仕上器	10 適用管10	¥7,750
<b>MLT-KK13</b>	マルチ1 端面仕上器	13 適用管13	¥7,750
<b>MLT-KK16</b>	マルチ1 端面仕上器	16 適用管16	¥8,000

### テストプラグ (マルチ1専用)



品番	品名	仕様	価格
<b>MLT-TP10</b>	マルチ1テストプラグ	10 適用管10	¥5,800
<b>MLT-TP13</b>	マルチ1テストプラグ	13 適用管13	¥5,800
<b>MLT-TP16</b>	マルチ1テストプラグ	16 適用管16	¥10,500

### 外径用ベンダー (マルチ1専用)



品番	品名	仕様	価格
<b>MLT-OB10</b>	外径用ベンダー	10 適用管10	¥6,200
<b>MLT-OB13</b>	外径用ベンダー	13 適用管13	¥6,700
<b>MLT-OB16</b>	外径用ベンダー	16 適用管16	¥8,800

### 内径用ベンダー (マルチ1専用)



品番	品名	仕様	価格
<b>MLT-IB10</b>	内径用ベンダー	10 適用管10	¥5,500
<b>MLT-IB13</b>	内径用ベンダー	13 適用管13	¥6,000
<b>MLT-IB16</b>	内径用ベンダー	16 適用管16	¥6,500

## 施工手順

### 1 管の切断



- マルチ1パイプの巻き癖をとって、まっすぐにしてください。
- 管切断カッターで、マルチ1パイプを管軸に対して直角に切断します。

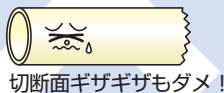
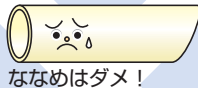

### 2 切断面の面取り



- 切断した管の端面を、端面仕上器で面取りしてください。
- 端面仕上器は、マルチ1パイプに刃が当たるまで押し込んでください。
- 端面仕上器は、右にまわしてください。



つぶれもダメ!

### 3 パイプの接続



- 継手の端部のスポンジを外さずに、マルチ1パイプを継手の奥まで一気に挿入してください。
- 継手の挿入口に対して、マルチ1パイプをななめに入れてください。

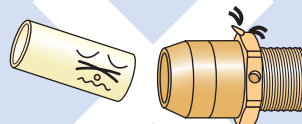

ななめはダメ!

### 4 挿入の確認



- 確認窓から、スポンジが見えることを確認してください。

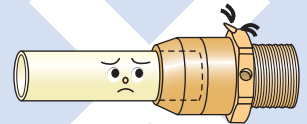

挿入不足はダメ!

## 使用上の注意点

- 管を継手に挿入する際は、継手端部の挿入確認スポンジを外さずに挿入してください。
- 挿入確認スポンジが確認窓から見えるまで挿入してください。挿入不足では漏水の危険があります。
- 接続時には管の内外面にキズやゴミが無いことを確認してください。
- 管は斜めに切断しないでください。漏水の危険があります。
- 管の端部内外面を必ず専用の端面仕上器で面取りしてください。また、面取り時に発生したカスは必ず取り除いてください。パッキンの傷つき、パッキンへの付着による漏水の危険があります。
- 継手は、先に機器へねじ込んでから管を接続してください。
- 継手を分解しないでください。漏水事故発生の原因となることがあります。

※詳しくはマルチ1設計・施工マニュアルをご参照ください。

# CKシーケー金属株式会社

ホームページ <http://www.ckmetals.co.jp>



シーケー・サンエツ・グループ

ISO 9001認証取得  
ISO14001認証取得  
 鋳鉄製管フランジ JIS B 2239 認証番号 JW0408004  
 ねじ込み式可鍛鋳鉄製管継手 JIS B 2301 認証番号 JW0407006  
 溶融亜鉛めっき JIS H 8641 認証番号 TC0407006  
 水道用架橋ポリエチレン管継手 JIS K 6788 認証番号 JW0407007  
 水道用ポリブテン管継手 JIS K 6793 認証番号 JW0407008  
 日本水道協会検査工場 第A-43号

住設システム部門 〒933-0983 富山県高岡市守護町 2-12-1  
 TEL(0766)24-7033 FAX(0766)24-7876  
 E-mail: ck.j@ckmetals.co.jp

本社・工場 〒933-0983 富山県高岡市守護町 2-12-1  
 TEL(0766)21-1448(代) FAX(0766)22-5830

東京支店 〒101-0032 東京都千代田区岩本町2丁目8番8号 栄泉岩本町ビル4F  
 TEL(03)3861-8036(代) FAX(03)3866-8467

大阪支店 〒550-0014 大阪市西区北堀江 1-1-24 四ツ橋近商ビル4F  
 TEL(06)6531-6776(代) FAX(06)6531-6724

名古屋支店 〒460-0011 名古屋市中区大須 4-1-18 セイジョウビル  
 TEL(052)251-1761(代) FAX(052)251-1762

仙台営業所 〒983-0034 宮城県仙台市宮城野区扇町 3丁目 4-10  
 TEL(022)788-2744(代) FAX(022)788-2745

広島営業所 〒733-0802 広島県広島市西区三滝本町 1丁目 1-12 太田ビル別棟 2F  
 TEL(082)509-0460(代) FAX(082)509-0461

福岡営業所 〒812-0893 福岡市博多区那珂 3-21-45 第9西田ビル  
 TEL(092)433-3057(代) FAX(092)433-3058

北陸営業所 〒933-0983 富山県高岡市守護町 2-12-1  
 TEL(0766)26-0722(代) FAX(0766)26-0833



※仕様は予告なく変更することがありますのでご了承ください。  
 ※商品写真は撮影や印刷の関係で、実物の色と異なる場合がありますので、ご了承ください。

平成22年2月4版