

マルチ^{ワン}・ワンタッチ式継手の特長

特長
1

ゼロエミッション

端面キャップが無く、
ゴミが発生しません。

特長
2

ゴミが入りません

端部にスポンジがあるので、
継手にゴミが入りません。

特許 No.4205153号

特長
3

施工確認が容易

確認窓でパイプの挿入が
確認できます。

特長
4

狭い場所でも
ラクラク施工

コンパクトな継手なので
施工性が向上します。

日本水道協会品質認証センター認証登録品

漏れない・確認できる、簡単施工の継手

施工手順

1 管の切断



- アルミマルチ1パイプの巻き癖をとって、まっすぐしてください。
- 管切断カッターで、パイプを管軸に対して直角に切断します。

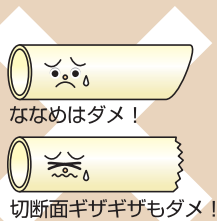

2 切断面の面取り



- 切断した管の端面を、端面仕上器で面取りしてください。
- 端面仕上器は、アルミマルチ1パイプに刃が当たるまで押し込んでください。
- 端面仕上器は、右にまわしてください。



3 パイプの接続



- 継手の端部のスポンジを外さず、パイプを継手の奥まで一気に挿入してください。
- 継手の挿入口に対して、パイプをななめに入れしないでください。

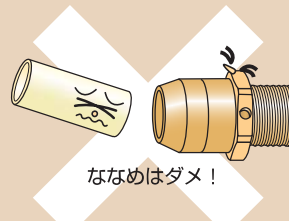

4 挿入の確認



- 確認窓から、スポンジが見えることを確認してください。

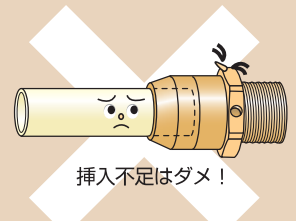

注意 !!



端部のスポンジは外さずにご使用下さい。

樹脂管システム

管類

ヘッダー部材

メカニカル式継手

ワンタッチ式継手

水栓ボックス

管サポーター部材

追焚き部材

防火区画貫通部材

配管工具類

プレハブ工法

アルミ樹脂管システム

マルチ^{ワン}1・パイプの特長

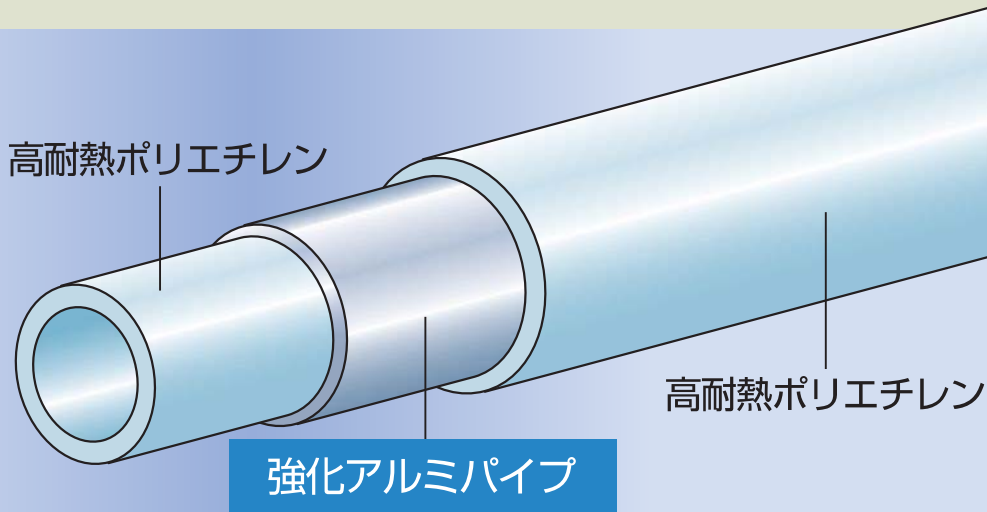

伸縮・熱膨張
が少ないので
**伸び・たわみ
がない**

最小曲げ半径
が小さいので
省スペース施工

弾性に優れ、
スプリングバック
がないので
曲げやすい

酸素の侵入を
阻止するから
**機器類が、
錆びにくい**

熱につよく、施工性に優れたアルミ3層管

マルチ^{ワン}1の性能

使用環境

使用温度 (°C)	0~60	61~95
最大使用圧力 (MPa)	1.0	0.8

管の最小曲げ半径

サイズ	10	13	16
最小曲げ R (mm)	56	64	80

試験

試験項目	試験条件	結果	試験項目	試験条件	結果
耐圧試験	水圧 2.5MPa×2分	異常なし	破壊試験	試料が破壊するまで昇圧する	パイプの破断圧力 (試験値) 10A: 9MPa 13A: 8MPa 16A: 7MPa 20A: 6MPa
負圧試験	-54KPa×2分	異常なし			
熱間内圧 クリープ試験	以下の条件で内圧を保持する 温度: 95°C 内圧: 10A: 2.5MPa 13A: 2.5MPa 16A: 1.0MPa 20A: 1.0MPa 時間: 3000時間	異常なし	引張試験	20mm/minの速度で引っ張る	パイプの破断圧力 (試験値) 10A: 1.9kN 13A: 2.4kN 16A: 3.7kN 20A: 5.2kN
			振動試験	-	-
浸出試験	JIS S3200-7による味、臭気、色度、濁度	異常なし	繰返し加圧試験	0MPa→2.0MPaを100万サイクル	異常なし
			冷熱繰返し試験	20°C →80°Cを3万サイクル	異常なし

マルチ^{ワン}1の認証

日本水道協会認定登録証



マルチ1
ワンタッチ式継手



マルチ1
パイプ

空気の熱でお湯を沸かす 次世代給湯器「エコキュート」対応商品

大気中の二酸化炭素 (CO²) の増加による地球温暖化は、今最も大きな社会問題となっており、さまざまな分野での対策が求められています。

「エコキュート」は、空気中の熱をオゾン層破壊係数ゼロの自然冷媒 (CO²) を使用して圧縮利用する新しいヒートポンプ技術で、排出CO² を大幅に削減する省エネでクリーンな給湯機として注目されています。軽量で施工性に優れ、高耐熱・高断熱のマルチ1パイプとワンタッチ施工のマルチ1継手は、エコキュートの機能を最大限に高める信頼のパートナーとして、安心してご使用いただけます。

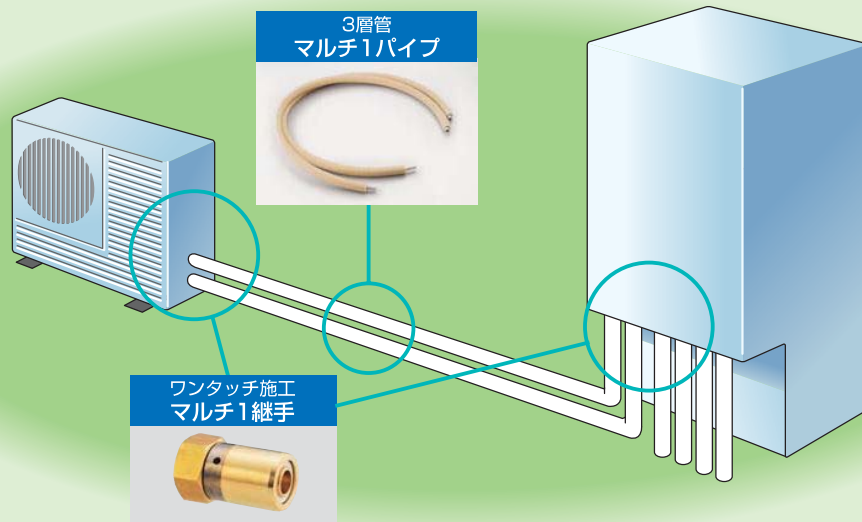

エコQセット



パイプ×2本 (両端面取り済み)

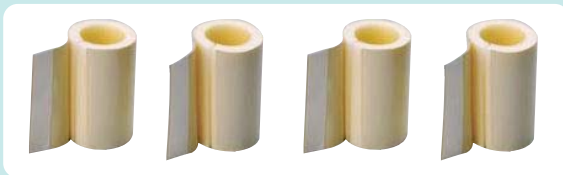

保温カバー×4個 (10mm厚)



継手×4個



シール1セット

品名	品番	パイプ				継手			定価
		呼び径	保温材厚み	長さ	入数	品 種	サイズ	入数	
エコQセット 10-2m (S)	EQS1002S	10	10mm	2m	2本	アダプター Si m	10×15A	4個	¥16,300
エコQセット 10-3m (S)	EQS1003S			3m					¥17,500
エコQセット 10-5m (S)	EQS1005S			5m					¥21,000
エコQセット 13-2m (S)	EQS1302S	13	10mm	2m	2本	アダプター Si m	13×15A	4個	¥17,300
エコQセット 13-3m (S)	EQS1303S			3m					¥18,500
エコQセット 13-5m (S)	EQS1305S			5m					¥22,000

※パイプ取扱時には変形にご注意ください。

樹脂管システム

管類

ヘッダー部材

メカシーレックス
メカニカル式継手

ワンタッチ式継手

水栓ボックス

管サポート部材
支持金具

追焚き部材

防火区画貫通部材

配管工具類

プレハブ工法

アルミ3層管システム
マルチ1

オスアダプターm/オスアダプターm (Gねじ)

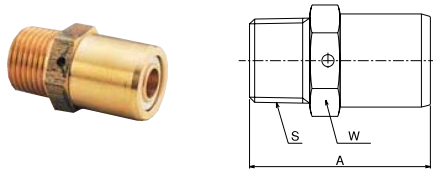

オスアダプターm

適合管サイズ		サイズ	品番	A	W	入数		価格
管	器具側(S)					小箱	ケース	
10	R1/2	10×15A	MLT-O10R4	45.5	22	40	160	¥1,600
13	R1/2	13×15A	MLT-O13R4	45.5	24	40	160	¥1,630
16	R1/2	16×15A	MLT-O16R4	45.5	27	20	80	¥1,850
16	R3/4	16×20A	MLT-O16R6	46.5	27	20	80	¥1,690

オスアダプターm (Gねじ)

適合管サイズ		サイズ	品番	A	W	入数		価格
管	器具側(S)					小箱	ケース	
13	G1/2	13×15A	MLT-O13G4	45.0	24	40	160	¥1,630
16	G1/2	16×15A	MLT-O16G4	45.0	27	20	80	¥1,850
16	G3/4	16×20A	MLT-O16G6	46.5	27	20	80	¥1,690

アダプター Sim

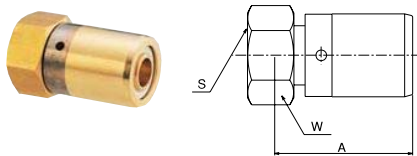

適合管サイズ		サイズ	品番	A	W	入数		価格
管	器具側(S)					小箱	ケース	
10	G1/2	10×15A	MLT-U10G4	38.5	24	40	160	¥2,600
13	G1/2	13×15A	MLT-U13G4	38.5	24	40	160	¥2,680
16	G1/2	16×15A	MLT-U16G4	38.5	24	40	160	¥3,230
16	G3/4	16×20A	MLT-U16G6	38.5	30	20	80	¥3,220

エルボオスアダプター m

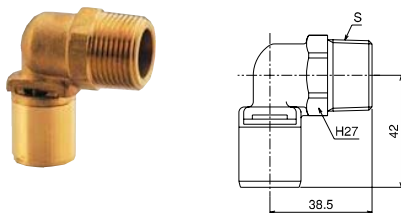

適合管サイズ		サイズ	品番	入数		価格
管	器具側(S)			小箱	ケース	
13	R3/4	13×20A	MLT-LO13R6	16	32	¥2,680
16	R3/4	16×20A	MLT-LO16R6	16	32	¥3,020

メスアダプター m

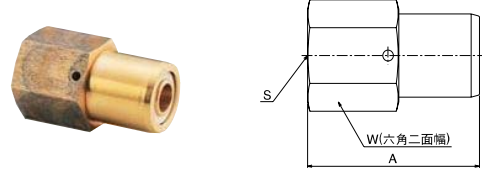

適合管サイズ		サイズ	品番	A	W	入数		価格
管	器具側(S)					小箱	ケース	
10	Rc1/2	10×15A	MLT-M10C4	48.0	27	20	80	¥1,700
13	Rc1/2	13×15A	MLT-M13C4	48.0	27	20	80	¥1,720
16	Rc1/2	16×15A	MLT-M16C4	48.0	27	20	80	¥1,960
16	Rc3/4	16×20A	MLT-M16C6	51.5	32	12	48	¥1,800

エルボアダプター Sim

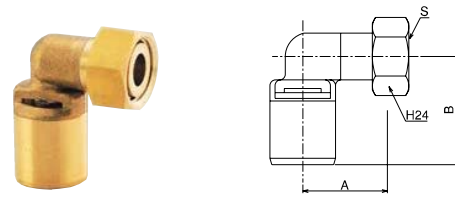

適合管サイズ		サイズ	品番	A	B	入数		価格
管	器具側(S)					小箱	ケース	
10	G1/2	10×15A	MLT-LU10G4	30.0	38.5	16	64	¥2,750
13	G1/2	13×15A	MLT-LU13G4	30.0	38.5	16	64	¥3,030

給水栓エルボ m (Rpねじ)

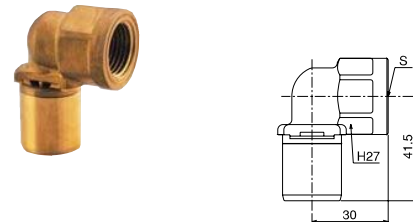

適合管サイズ		サイズ	品番	入数		価格
管	器具側(S)			小箱	ケース	
13	R1/2	13×15A	MLT-KL13P4	16	64	¥1,930

樹脂管
システム

管類

ヘッダー
部材

メカニカル式
継手

ワンタッチ式
継手

水栓
ボックス

管サポート
部材

追焚き
部材

防火区画貫通
部材

配管
工具類

プレハブ
工法

アルミ3層管
システム

樹脂管システム

座付給水栓エルボ m (Rpねじ)

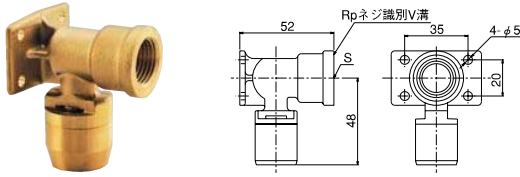

適合管サイズ		サイズ	品番	入数		価格
管	器具側(S)			小箱	ケース	
13	Rp1/2	13×15A	MLT-Z13P4	16	32	¥2,790
16	Rp1/2	16×15A	MLT-Z16P4	16	32	¥3,050

上座付給水栓エルボ m (Rpねじ)

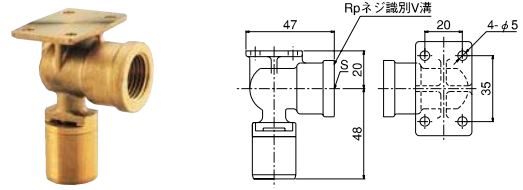

適合管サイズ		サイズ	品番	入数		価格
管	器具側(S)			小箱	ケース	
13	Rp1/2	13×15A	MLT-KZ13P4	16	32	¥2,550
16	Rp1/2	16×15A	MLT-KZ16P4	16	32	¥2,800

両座付給水栓エルボ m (Rpねじ)

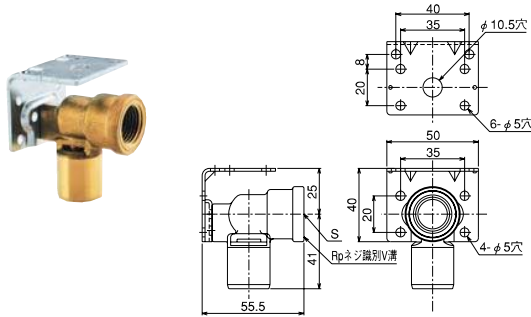

適合管サイズ		サイズ	品番	入数		価格
管	器具側(S)			小箱	ケース	
13	Rp1/2	13×15A	MLT-RZ13P4	16	32	¥2,840
16	Rp1/2	16×15A	MLT-RZ16P4	16	32	¥3,100

チーズジョイント m

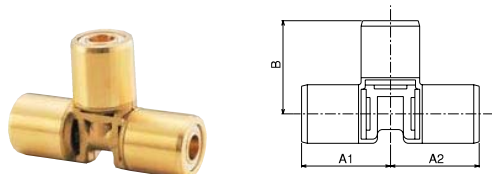

サイズ	品番	A1	A2	B	入数		価格
					小箱	ケース	
13	MLT-T13	35.5	35.5	37.0	20	40	¥3,730
16	MLT-T16	36.5	36.5	39.0	12	24	¥4,450
16×13	MLT-T1613	33.0	33.0	39.0	12	24	¥4,260
16×13×13	MLT-T161313	33.0	35.5	39.0	12	24	¥4,470
16×13×16	MLT-T161316	36.5	36.5	39.0	12	24	¥4,690

エルボジョイント m

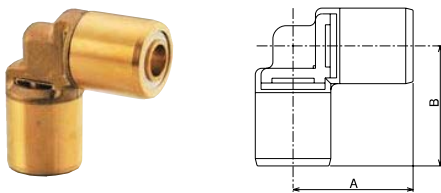

サイズ	品番	A	B	入数		価格
				小箱	ケース	
13	MLT-L13	37.0	37.0	16	64	¥2,680
16	MLT-L16	39.0	39.0	16	32	¥3,020
16×13	MLT-L1613	39.0	39.0	16	32	¥3,750

ソケットジョイント m

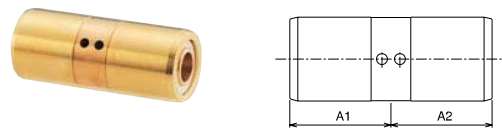

サイズ	品番	A1	A2	入数		価格
				小箱	ケース	
13	MLT-S13	28.0	28.0	16	64	¥2,840
16	MLT-S16	28.0	28.0	12	48	¥3,310
16×13	MLT-S1613	28.5	28.5	12	48	¥3,180

管類

ヘッダー部材

メカニカル式継手

ワンタッチ式継手

水栓ボックス

管サポート部材

追焚き部材

防火区画貫通部材

配管工具類

プレハブ工法

マルチ層システム

床用アダプター m

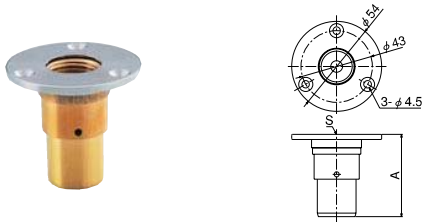

適合管サイズ		サイズ	品番	A	入数		価格
管	器具側(S)				小箱	ケース	
13	Rc1/2	13×15A	MLT-Y13C4	49.5	16	32	¥2,940
16	Rc1/2	16×15A	MLT-Y16C4	50.0	16	32	¥4,120

UB貫通アダプター m

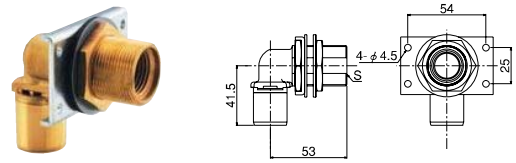

適合管サイズ		サイズ	品番	入数		価格
管	器具側(S)			小箱	ケース	
13	Rp1/2	13×15A	MLT-UB13P4	16	32	¥4,500
16	Rp1/2	16×15A	MLT-UB16P4	16	32	¥4,900

バルブ付アダプター m



適合管サイズ		サイズ	品番	入数		価格
管	器具側(S)			小箱	ケース	
13	R1/2	13×15A	MLT-V13R4	10	100	¥3,510
16	R1/2	16×15A	MLT-V16R4	10	100	¥3,710

逆止弁付バルブアダプター Sim



適合管サイズ		サイズ	品番	入数		価格
管	器具側(S)			小箱	ケース	
13	G1/2	13×15A	MLT-GV13G4	5	50	¥5,270

パネルヒーター用継手



適合管サイズ		対応メーカー	品番	入数(組)		価格
管	器具側(S)			小箱	ケース	
13	G3/4	旭、サンボット、コロナ他	PHU-A13	24	96	¥2,800
13	M22	森、ピーエス他	PHU-M13	24	96	¥2,400
13	PF1/2	日立他	PHU-H13	24	96	¥2,400

※継手は2個で1組になります。
 ※日本水道協会認証登録品ではありません。

樹脂管システム

管類

ヘッダー部材

メカニカル式継手

ワンタッチ式継手

水栓ボックス

管サポート部材

追焚き部材

防火区画貫通部材

配管工具類

プレハブ工法

マルチ1
アルミ3層管システム

パイプ

アルミ3層管

パイプ／保温カバー／配管工具類

樹脂管システム

管類

ヘッダー部材

メカニカル継手

ワンタッチ継手

水栓ボックス

管サポート部材

追焚き部材

防火区画貫通部材

配管工具類

プレハブ工法

アルミ3層管システム

マルチ^{ワン}パイプ



サイズ	品番	外径	内径	厚さ	長さ	価格
10	MLT10	14.0	10.0	2.0mm	100m	¥44,000
13	MLT13	16.0	12.0	2.0mm		¥46,500
16	MLT16	20.0	15.5	2.25mm		¥62,000

マルチ^{ワン}保温付パイプ



色	サイズ	品番	厚さ	長さ	価格
青	13	H10-MLT13-B	10mm	24m	¥22,000
	16	H10-MLT16-B			¥28,000
ピンク	13	H10-MLT13-P	10mm		¥22,000
	16	H10-MLT16-P			¥28,000
アイボリー	10	H10-MLT10-I	10mm		¥24,000
	13	H10-MLT13-I			¥26,500

保温カバー

エルボ保温カバー、チーズ保温カバー



エルボ保温カバー

サイズ	品番	厚さ	価格
10	LCV10	10mm	¥980
13	LCV13		¥1,010
16	LCV16		¥1,060

チーズ保温カバー

サイズ	品番	厚さ	価格
13	TCV13	10mm	¥1,090
16	TCV16		¥1,210

サドル

樹脂管用サドル (マルチ^{ワン}裸パイプ用)



サイズ	適合管	品番	入数		価格
			小箱	ケース	
10	10	KT-5	50	1,000	¥40
13	13	PST-13A	50	300	¥80
16	16	PST-16H	20	300	¥120

樹脂サドル (マルチ^{ワン}保温付パイプ用)



サイズ	適合管	保温厚さ	品番	入数		価格
				小箱	ケース	
25	10保温付	10mm	LST-25P	50	300	¥56
28	13保温付		LST-28P	20	200	¥58
30	16保温付		LST-30P	20	160	¥67

カッター (マルチ^{ワン}専用)



品番	品名	仕様	価格
MLT-CU1316	マルチ1カッター	適用管 10・13・16	¥11,500

端面仕上器 (マルチ^{ワン}専用)



品番	品名	仕様	価格
MLT-KK10	マルチ1端面仕上器10	適用管10	¥7,750
MLT-KK13	マルチ1端面仕上器13	適用管13	¥7,750
MLT-KK16	マルチ1端面仕上器16	適用管16	¥8,000

外径用ベンダー (マルチ^{ワン}専用)



品番	品名	仕様	価格
MLT-OB10	外径用ベンダー10	適用管10	¥6,200
MLT-OB13	外径用ベンダー13	適用管13	¥6,700
MLT-OB16	外径用ベンダー16	適用管16	¥8,800

カッター替刃 (マルチ^{ワン}専用)



品番	品名	仕様	価格
MLT-CU1316K	マルチ1カッター替刃	マルチ1 カッター専用	¥3,500

テストプラグ (マルチ^{ワン}専用)



品番	品名	仕様	価格
MLT-TP10	マルチ1テストプラグ10	適用管10	¥5,800
MLT-TP13	マルチ1テストプラグ13	適用管13	¥5,800
MLT-TP16	マルチ1テストプラグ16	適用管16	¥10,500

内径用ベンダー (マルチ^{ワン}専用)



品番	品名	仕様	価格
MLT-IB10	内径用ベンダー10	適用管10	¥5,500
MLT-IB13	内径用ベンダー13	適用管13	¥6,000
MLT-IB16	内径用ベンダー16	適用管16	¥6,500

樹脂管
システム

管
類

ヘッダー部材

メカニカル式継手

ワンタッチ式継手

水栓ボックス

管サポート部材

追焚き部材

防火区画貫通部材

配管工具類

プレハブ工法

マルチ1
アルミ3層管システム