

パーフェクトロックのラインナップ

パーフェクトロック 施工確認機能がついています

■オスアダプター FC

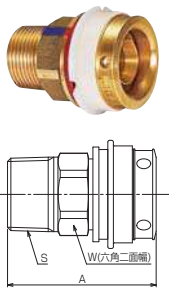

■メスアダプター FC

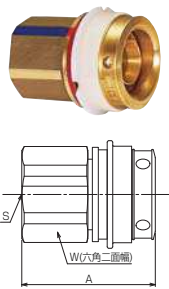

■ソケットジョイント FC

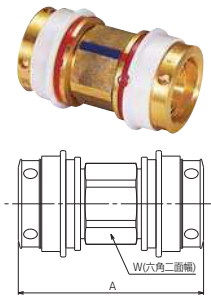

■回転オスアダプター FC

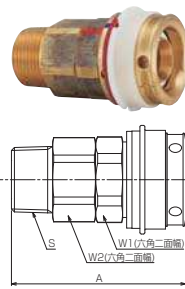

適合管サイズ 管 器具側 (S)	サイズ	品番	A	W	価格
16 R3/4	16×20A	FC-O16R6	55	27	¥1,730
20 R3/4	20×20A	FC-O20R6	57	32	¥1,950
25 R1	25×25A	FC-O25R6	61	40	¥2,600

適合管サイズ 管 器具側 (S)	サイズ	品番	A	W	価格
16 Rc3/4	16×20A	FC-M16C6	49	32	¥2,430
20 Rc3/4	20×20A	FC-M20C6	49	32	¥2,540
25 Rc1	25×25A	FC-M25C6	50	40	¥3,270

適合管サイズ	サイズ	品番	A	価格
20	20	FC-S20	70	※¥3,950

※受注生産品

適合管サイズ 管 器具側 (S)	サイズ	品番	A	W1	W2	価格
20 R3/4	20×20A	FC-K020R6	71	32	31	※¥5,000
25 R1	25×25A	FC-K025R6	78	40	34	※¥7,600

※受注生産品

マルチ1保温材付パイプ 施工性に優れた保温材付アルミ3層管

①スピーディ・省スペース施工

最小曲げ半径が小さく、保温材が一体となっているため省スペースでのスピーディな施工が可能です。

②機器類の長寿命化

伸縮・熱膨張が少なく、大気中の酸素の浸入を防ぐので機器類に損傷や錆を起こしません。

③天井配管に最適

従来の金属管と比べ重量が軽いため持ち運び・施工が容易です。

■マルチ1保温材付パイプ

管サイズ	品番	長さ	保温厚み	価格
16	H10-MLT16-IN	25m	10mm	※¥26,050
	H20-MLT16-IN		20mm	¥33,750
	H25-MLT16-IN		25mm	※¥40,950
20	H10-MLT20-IN	25m	10mm	¥39,060
	H20-MLT20-IN		20mm	¥45,290
	H25-MLT20-IN		25mm	¥54,000
25	H10-MLT25-IN	25m	10mm	※¥49,790
	H20-MLT25-IN		20mm	¥60,800
	H25-MLT25-IN		25mm	¥71,360

※受注生産品

■マルチ1パイプ(裸管)

管サイズ	品番	外径	内径	厚み	長さ	価格
16	MLT16	20mm	15.5mm	2.25mm	100m	¥62,000
20	MLT20	25mm	20.0mm	2.50mm	100m	¥96,600
25	MLT25	32mm	26.0mm	3.00mm	50m	¥64,580

高耐熱ポリエチレン

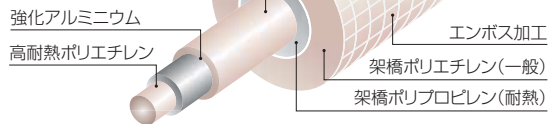

技術資料

使用環境

使用温度 (°C)	0~60	61~85	86~95
最高使用圧力 (MPa)	1.6	1	0.8

マルチ1パイプの最小曲げ半径

呼び径	16	20	25
裸管	80	100	128
保温材厚み 10mm	80	100	128
保温材厚み 20mm	200	250	300
保温材厚み 25mm	200	250	300

パーフェクトロックの相当管長

呼び径	16	20	25
オスアダプター FC	2.5m	2.5m	1.5m
メスアダプター FC	2.5m	2.5m	1.5m
ソケットジョイント FC	3.0m	3.0m	1.5m
回転オスアダプター FC	3.0m	3.0m	1.5m

マルチ1パイプの流量線図

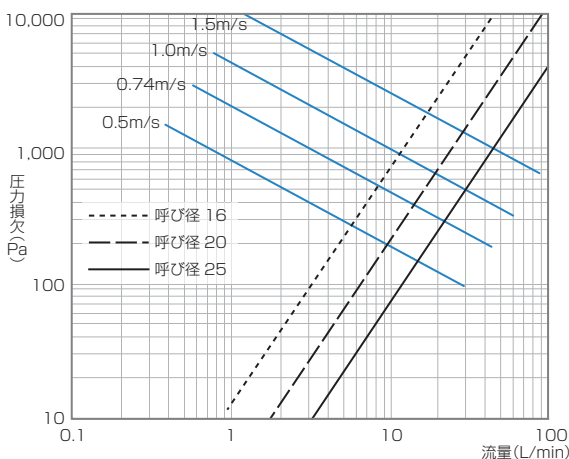

マルチ1パイプの熱膨張性比較

※温度差 50°C の場合における管長さ 10m での伸びを表しています。

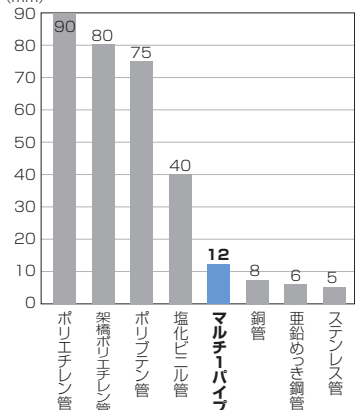

結露防止機能 条件: 水温 7°C

※下記は計算値であり性能を保証するものではありません。

呼び径 16

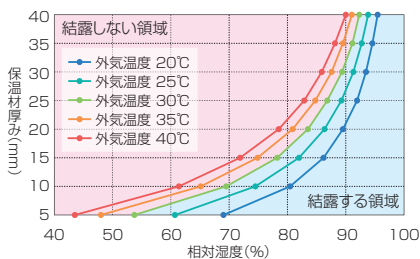

呼び径 20

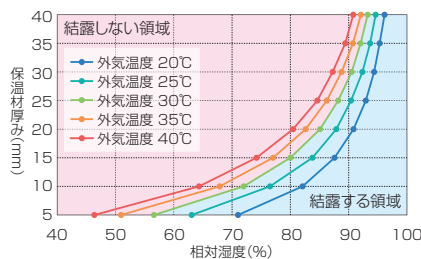

呼び径 25

