

空気の熱でお湯を沸かす 次世代給湯器「エコキュート」対応商品

大気中の二酸化炭素 (CO₂) の増加による地球温暖化は、今も大きな社会問題となっており、さまざまな分野での対策が求められています。

「エコキュート」は、空気中の熱をオゾン層破壊係数ゼロの自然冷媒(CO₂)を使用して圧縮利用する新しいヒートポンプ技術で、排出CO₂を大幅に削減する省エネでクリーンな給湯機として注目されています。

軽量で施工性に優れ、高耐熱・高断熱のマルチ1パイプとワンタッチ施工のマルチ1クリア継手・

マルチ1継手とは、エコキュートの機能を最大限に高める信頼のパートナーとして、安心してご使用いただけます。

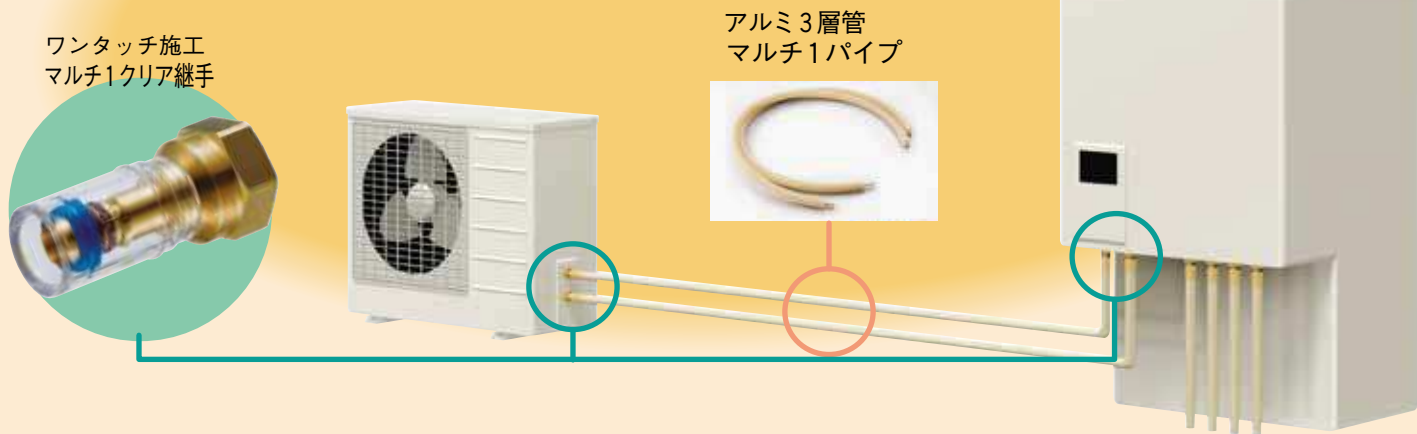

エコQセットクリア

■保温材厚み 10mm ラインナップ

品名	品番	呼び径	配管長さ	保温材厚み	継手数	継手保温カバー数	シールセット数	価格
エコQセットクリア 10-2m (S)	CLA1002S	10	2m×2本	耐候性有 10mm	4個	4個	1セット	¥16,300
エコQセットクリア 10-3m (S)	CLA1003S		3m×2本					¥17,500
エコQセットクリア 10-5m (S)	CLA1005S		5m×2本		8個	8個	2セット	¥21,000
エコQセットクリア 10-25m(S)	CLA1025S		25m×1本					¥36,500
エコQセットクリア 13-2m (S)	CLA1302S	13	2m×2本	耐候性有 10mm	4個	4個	1セット	¥17,300
エコQセットクリア 13-3m (S)	CLA1303S		3m×2本					¥18,500
エコQセットクリア 13-5m (S)	CLA1305S		5m×2本		8個	8個	2セット	¥22,000
エコQセットクリア 13-25m(S)	CLA1325S		25m×1本					¥38,500

■保温材厚み 20mm ラインナップ

品名	品番	呼び径	配管長さ	保温材厚み	継手数	継手保温カバー数	シールセット数	価格
エコQセットクリア 10-2m (M)	CLA1002M	10	2m×2本	耐候性有 20mm	4個	4個	1セット	¥21,000
エコQセットクリア 10-3m (M)	CLA1003M		3m×2本					¥23,000
エコQセットクリア 10-5m (M)	CLA1005M		5m×2本		8個	8個	2セット	¥30,000
エコQセットクリア 10-25m(M)	CLA1025M		25m×1本					¥49,000

※パイプ取扱時には変形にご注意下さい。

■エコQセットクリア 13-25m (S) セット内容



マルチ1クリア ラインナップ

オスアダプターk

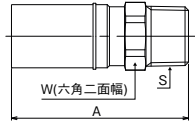

適合管サイズ 管 器具側(S)	サイズ	品番	A	W	入数		価格	
					小箱	ケース		
10	R1/2	10×15A	CLA-O10R4	62.3	22	40	160	¥1,600
13	R1/2	13×15A	CLA-O13R4	62.5	22	40	160	¥1,630

メスアダプターk

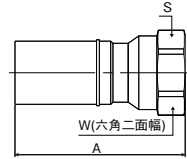

適合管サイズ 管 器具側(S)	サイズ	品番	A	W	入数		価格	
					小箱	ケース		
10	Rc1/2	10×15A	CLA-M10C4	60.3	27	20	80	¥1,700
13	Rc1/2	13×15A	CLA-M13C4	60.1	27	20	80	¥1,720

アダプターSi k (ユニオンタイプ)

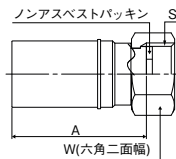

適合管サイズ 管 器具側(S)	サイズ	品番	A	W	入数		価格	
					小箱	ケース		
10	G1/2	10×15A	CLA-U10G4	45.3	24	40	160	¥2,600
13	G1/2	13×15A	CLA-U13G4	45.2	24	40	160	¥2,680

マルチ1 ラインナップ

オスアダプターm/オスアダプター-m (Gねじ)

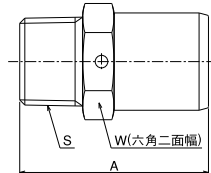

オスアダプター-m

適合管サイズ 管 器具側(S)	サイズ	品番	A	W	入数		価格	
					小箱	ケース		
16	R1/2	16×15A	MLT-O16R4	45.5	27	20	80	¥1,850
16	R3/4	16×20A	MLT-O16R6	46.5	27	20	80	¥1,690

オスアダプター-m (Gねじ)

適合管サイズ 管 器具側(S)	サイズ	品番	A	W	入数		価格	
					小箱	ケース		
13	G1/2	13×15A	MLT-O13G4	45.0	24	40	160	¥1,630
16	G1/2	16×15A	MLT-O16G4	45.0	27	20	80	¥1,850
16	G3/4	16×20A	MLT-O16G6	46.5	27	20	80	¥1,690

メスアダプター m

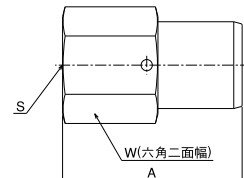

適合管サイズ 管 器具側(S)	サイズ	品番	A	W	入数		価格	
					小箱	ケース		
16	Rc1/2	16×15A	MLT-M16C4	48.0	27	20	80	¥1,960
16	Rc3/4	16×20A	MLT-M16C6	51.5	32	12	48	¥1,800

アダプター Sim

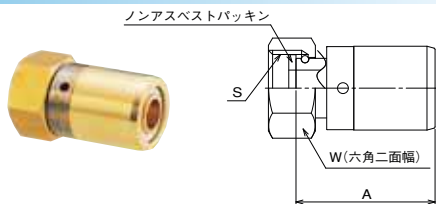

適合管サイズ 管 器具側(S)	サイズ	品番	A	W	入数		価格	
					小箱	ケース		
13	G3/4	13×20A	MLT-U13G6	38.5	30	20	80	¥3,000
16	G1/2	16×15A	MLT-U16G4	38.5	24	40	160	¥3,230
16	G3/4	16×20A	MLT-U16G6	38.5	30	20	80	¥3,220

エルボアダプター Sim

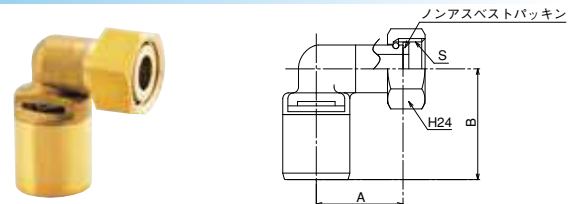

適合管サイズ 管 器具側(S)	サイズ	品番	A	B	入数		価格	
					小箱	ケース		
10	G1/2	10×15A	MLT-LU10G4	30.0	38.5	16	64	¥2,750
13	G1/2	13×15A	MLT-LU13G4	30.0	38.5	16	64	¥3,030

アルミ
3層管
システム

エロセメントワナ

マルチ1クリア
マルチ1

ファンコイル用
メカニカル継手

樹脂管
システム

管
類

ワンタッチ式継手
シーロック1

管支持金具
サポート部材

追焚き部材

防火区画貫通部材

ヘッダー部材

水栓ボックス

配管工具類

継手 マルチ^{ワン} ワンタッチ式

アルミ
3層管
システム

エロセメントリア

マルチクリア
マルチ^{ワン}

ファンコイル用
メカニカル継手

樹脂管
システム

管
類

シートロック¹
ワンタッチ式継手

管サポート部材
支持金具

追焚き部材

防火区画貫通部材

ヘッダー部材

水栓ボックス

配管用具類

エルボオスアダプター m

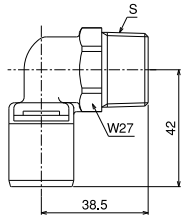

適合管サイズ		サイズ	品番	入数		価格
管	器具側(S)			小箱	ケース	
13	R3/4	13×20A	MLT-LO13R6	16	32	¥2,680
16	R3/4	16×20A	MLT-LO16R6	16	32	¥3,020

給水栓エルボ m (Rpねじ)

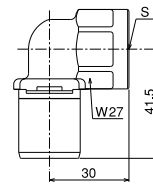

適合管サイズ		サイズ	品番	入数		価格
管	器具側(S)			小箱	ケース	
13	RP1/2	13×15A	MLT-KL13P4	16	64	¥1,930

エルボジョイント m

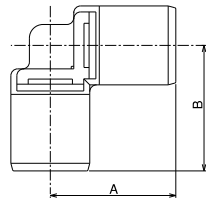

サイズ	品番	A	B	入数		価格
				小箱	ケース	
13	MLT-L13	37.0	37.0	16	64	¥2,680
16	MLT-L16	39.0	39.0	16	32	¥3,020
16×13	MLT-L1613	39.0	39.0	16	32	¥3,750

ソケットジョイント m

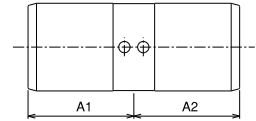

サイズ	品番	A1	A2	入数		価格
				小箱	ケース	
13	MLT-S13	28.0	28.0	16	64	¥2,840
16	MLT-S16	28.0	28.0	12	48	¥3,310
16×13	MLT-S1613	28.5	28.5	12	48	¥3,180

両座付給水栓エルボ m (Rpねじ)

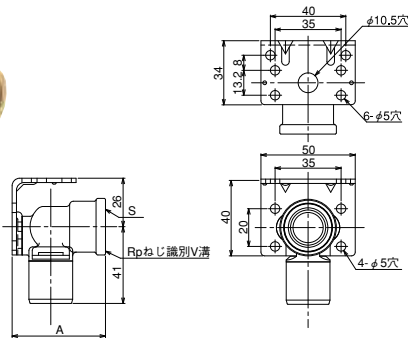

適合管サイズ		サイズ	品番	A	入数		価格
管	器具側(S)				小箱	ケース	
13	Rp1/2	13×15A	MLT-RZ13P4	49.5	16	32	¥2,840
16	Rp1/2	16×15A	MLT-RZ16P4	52.5	16	32	¥3,100

チーズジョイント m

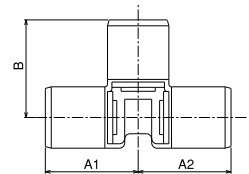

サイズ	品番	A1	A2	B	入数		価格
					小箱	ケース	
13	MLT-T13	35.5	35.5	37.0	20	40	¥3,730
16	MLT-T16	36.5	36.5	39.0	12	24	¥4,450
16×13	MLT-T1613	33.0	33.0	39.0	12	24	¥4,260
16×13×13	MLT-T161313	33.0	35.5	39.0	12	24	¥4,470
16×13×16	MLT-T161316	36.5	36.5	39.0	12	24	¥4,690

床用アダプター m

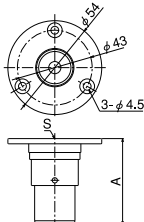

適合管サイズ		サイズ	品番	A	入数		価格
管	器具側(S)				小箱	ケース	
13	Rc1/2	13×15A	MLT-Y13C4	49.5	16	32	¥2,940
16	Rc1/2	16×15A	MLT-Y16C4	50.0	16	32	¥4,120

UB貫通アダプター m

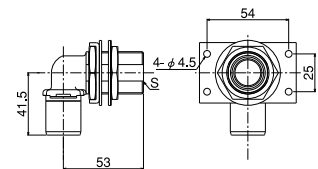

適合管サイズ		サイズ	品番	入数		価格
管	器具側(S)			小箱	ケース	
13	Rp1/2	13×15A	MLT-UB13P4	16	32	¥4,500
16	Rp1/2	16×15A	MLT-UB16P4	16	32	¥4,900

バルブアダプター m

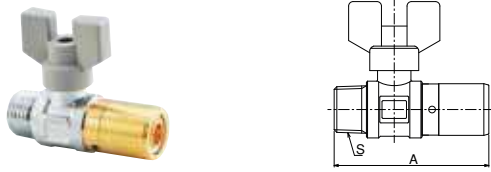

適合管サイズ 管	器具側(S)	サイズ	品番	A	入数		価格
					小箱	ケース	
13	R1/2	13×15A	MLT-V13R4	69.5	10	100	¥3,510
16	R1/2	16×15A	MLT-V16R4	70.0	10	100	¥3,710

逆止弁付バルブアダプター Sim

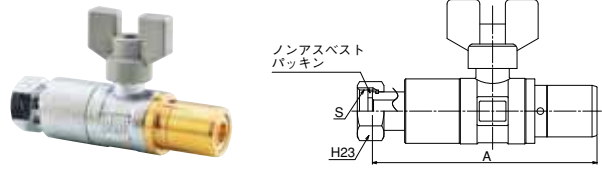

適合管サイズ 管	器具側(S)	サイズ	品番	A	W	入数		価格
						小箱	ケース	
13	G1/2	13×15A	MLT-GV13G4	101.5	23	5	50	¥5,270

バルブアダプター Sim

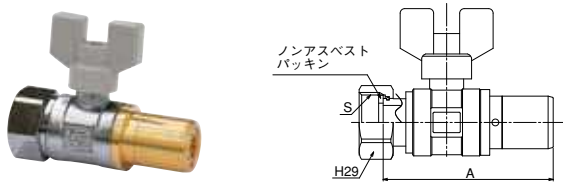

適合管サイズ 管	器具側(S)	サイズ	品番	A	入数		価格
					小箱	ケース	
13	G3/4	13×20A	MLT-VU13G6	75	10	100	¥4,350
16	G3/4	16×20A	MLT-VU16G6	73	10	100	¥4,480

HIVP変換アダプター m

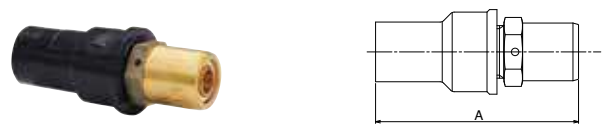

適合管サイズ 管	HIVP側	サイズ	品番	A	入数		価格
					小箱	ケース	
13	13	13×13	MLT-HI1313	84.5	24	96	¥3,000
13	20	13×20	MLT-HI1320	70	24	96	¥3,400
16	20	16×20	MLT-HI1620	70	24	96	¥3,500

※オスアダプターm(日本協認証登録品)と給水栓用ソケット(JIS K 6743適合品)との組立品です。

パネルヒーター用継手



適合管サイズ 管	器具側	対応メーカー	品番	入数(組)		価格
				小箱	ケース	
13	G3/4	旭、サンボット、コロナ他	PHU-A13	24	96	¥2,800
13	M22	森永、ピーエス他	PHU-M13	24	96	¥2,400
13	PF1/2	日立他	PHU-H13	24	96	¥2,400

※継手は2個で1組になります。 ※日本水道協会認証登録品ではありません。

アルミ
3層管
システム

エロゼットクリア

マルチ
チークリア

ファン
コイル
用
メカ
ニカル
継手

樹脂管
システム

管
類

ワン
タッチ
式継手

管
支持
金具
部品

追
焚
き
部
材

防
火
区
画
貫
通
部
材

ヘ
ッ
ダ
ー
部
材

水
栓
ボ
ッ
ク
ス

配
管
工
具
類

アルミ3層管システム

エロセックリア

マルチエロセックリア

ファンコイル用メカニカル継手

樹脂管システム

管類

シーロッキングワンタッチ式継手

管サポート部材

追従き部材

防火区画貫通部材

ヘッダー部材

水栓ボックス

配管工具類

マルチ^フパイプ



サイズ	品番	外径	内径	厚さ	長さ	価格
10	MLT10	14.0	10.0	2.0mm	100m	¥44,000
13	MLT13	16.0	12.0	2.0mm		¥46,500
16	MLT16	20.0	15.5	2.25mm		¥62,000

マルチ^フ保温材付パイプ(青・ピンク・アイボリー)



色	サイズ	品番	厚さ	長さ	価格
青	13	H10-MLT13-B	10mm	25m	¥22,000
	16	H10-MLT16-B			¥28,000
ピンク	13	H10-MLT13-P	10mm		¥22,000
	16	H10-MLT16-P			¥28,000
アイボリー	10	H10-MLT10-IN-50	10mm	50m	¥40,000
	13	H10-MLT13-IN-50			¥44,000
	16	H10-MLT16-IN-50			¥56,000
アイボリー (耐候性仕様)	10	H10-MLT10-I	10mm	25m	¥24,000
	13	H10-MLT13-I			¥26,500
	16	H10-MLT16-I	20mm	25m	¥33,300
	10	H20-MLT10-I			¥34,700

保温カバー

エルボ保温カバー、チーズ保温カバー



エルボ保温カバー

サイズ	品番	厚さ	価格
10	LCV10	10mm	¥ 980
13	LCV13		¥1,010
16	LCV16		¥1,060
20	LCV20		¥1,130



チーズ保温カバー

サイズ	品番	厚さ	価格
13	TCV13	10mm	¥1,090
16	TCV16		¥1,210
20	TCV20		¥1,240

樹脂管用サドル (マルチ^フ裸パイプ用)



サイズ	適合管	品番	入数		価格
			小箱	ケース	
10	10	KT-5	50	1,000	¥40
13	13	PST-13A	50	300	¥80
16	16	PST-16H	20	300	¥120

樹脂サドル (マルチ^フ保温材付パイプ用)



青・ピンク用

サイズ	適合管	保温材厚さ	品番	入数		価格
				小箱	ケース	
28	13保温材付	10mm	LST-28P	20	200	¥58
30	16保温材付			20	160	¥67

アイボリー用

サイズ	適合管	保温材厚さ	品番	入数		価格
				小箱	ケース	
30	10・13・16保温材付	10mm	LST-30P	20	160	¥67
36	10保温材付	20mm	LST-36P	20	120	¥91

■マルチ^フ1 サドル適合表

品名・品番	マルチ1パイプ		マルチ1 保温材付パイプ								
			青・ピンク 10mm		アイボリー 10mm			アイボリー 20mm			
			10	13	16	13	16	10	13	16	
樹脂管用サドル	KT-5 10mm	●									
	PST-13A 13mm		●								
	PST-16H 16mm			●							
樹脂サドル	LST-28P 28mm				●						
	LST-30P 30mm					●	●	●	●		
	LST-36P 36mm									●	

カッター (マルチ^{ワン}専用)



品番	品名	仕様	価格
MLT-CU1316	マルチ1カッター	適用管 10・13・16	¥11,500

端面仕上器 (マルチ^{ワン}専用)



品番	品名	仕様	価格
MLT-KK10	マルチ1端面仕上器10	適用管10	¥7,750
MLT-KK13	マルチ1端面仕上器13	適用管13	¥7,750
MLT-KK16	マルチ1端面仕上器16	適用管16	¥8,000

外径用ベンダー (マルチ^{ワン}専用)



品番	品名	仕様	サイズ	長さ	価格
MLT-OB10	外径用ベンダー10	適用管10	10	300mm	¥6,200
MLT-OB13	外径用ベンダー13	適用管13	13	300mm	¥6,700
MLT-OB16	外径用ベンダー16	適用管16	16	500mm	¥8,800

カッター替刃 (マルチ^{ワン}専用)



品番	品名	仕様	価格
MLT-CU1316K	マルチ1カッター替刃	マルチ1 カッター専用	¥3,500

テストプラグ (マルチ^{ワン}専用)



品番	品名	仕様	価格
MLT-TP13	マルチ1テストプラグ13	適用管13	¥5,800
MLT-TP16	マルチ1テストプラグ16	適用管16	¥10,500

内径用ベンダー (マルチ^{ワン}専用)

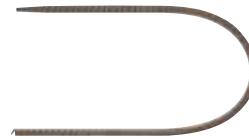

品番	品名	仕様	サイズ	長さ	価格
MLT-IB10	内径用ベンダー10	適用管10	10	650mm	¥5,500
MLT-IB13	内径用ベンダー13	適用管13	13	650mm	¥6,000
MLT-IB16	内径用ベンダー16	適用管16	16	500mm	¥6,500

内径用ベンダー3m (マルチ^{ワン}専用)



品番	品名	仕様	価格
MLT-IB10L3	内径用ベンダー10 (長さ3m)	適用管10	¥6,500
MLT-IB13L3	内径用ベンダー13 (長さ3m)	適用管13	¥7,100
MLT-IB16L3	内径用ベンダー16 (長さ3m)	適用管16	¥8,000

※「内径用ベンダー」の長さについては、30mまで自由な長さで受注生産致します。

アルミ
3層管
システム

エコーボルトクリア

マルチクリア
マルチ

ファン
コイル
用
メカ
ニカル
式
継手

樹脂管
システム

管
類

シー
ロック
ワン
タッチ
式
継手

管サ
ポート
部材
支持
金具

追
発
き
部
材

防
火
区
画
貫
通
部
材

ヘ
ッ
ダ
ー
部
材

水
栓
ボ
ッ
ク
ス

配
管
工
具
類