

# シーロック<sup>ワン</sup>・ワンタッチ式継手の特長

アルミ3層管システム
エゴレットクリア
マルチ1クリア
ファンコイル用メカフル式継手
樹脂管システム
管類
シーロック <sup>ワン</sup> ワンタッチ式継手
管サポート部材
支持金具
追焚き部材
防火区画貫通部材
ヘッダー部材
水栓ボックス
配管工具類

特長  
1

## ゼロエミッション

端面キャップが無く  
ゴミが発生しません。

特長  
2

## ゴミが入りません

端部にスポンジがあるので  
継手にゴミが入りません。

特許 No.4205153号

特長  
5

## 楽に識別

端部のスポンジの色で  
適用管種が一目で  
解るようになりました。

特長  
3

## 楽々挿入

挿入性が更に  
良くなりました。

特長  
4

## 狭い場所でも ラクラク施工

コンパクトな継手なので  
施工性が向上します。

- 水道用架橋ポリエチレン管 JIS K6787 (XM種) 対応品
- ポリブテン管 JIS K6778 対応品



スポンジ色：緑

- 架橋ポリエチレン管 JIS K6769 (PN15) 対応品



スポンジ色：赤

JIS K6788 水道用架橋ポリエチレン管継手適合 (認証番号JW0407007)  
JIS K6779 ポリブテン管継手適合 (認証番号JW0417002)

## 施工手順

### 1 管の切断

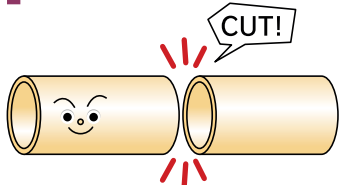

- 樹脂管の巻き癖をとって、まっすぐに  
して下さい。
- 管切断カッターで、パイプを管軸に対  
して直角に切断します。
- 管端部にななめ、ギザギザ、つぶれが  
発生しないように切断して下さい。

### 2 パイプの接続

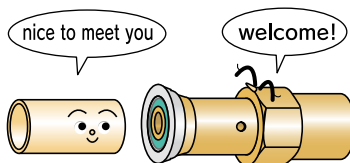

- 継手端部のスポンジは外さずに、  
パイプを継手の奥まで一気に挿入して  
下さい。
- 継手の挿入口に対して、パイプがな  
めにならないようにして下さい。

### 3 挿入の確認

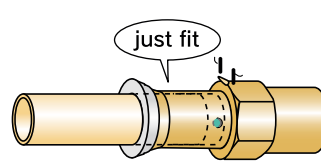

- 挿入後、継手の確認窓からパイプ又は  
スポンジが見えることを確認して下さい。

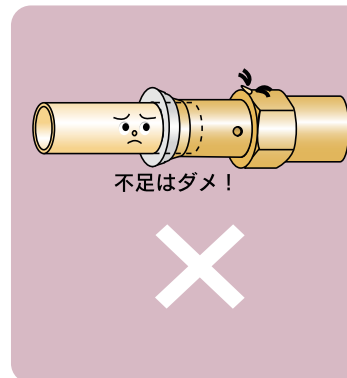
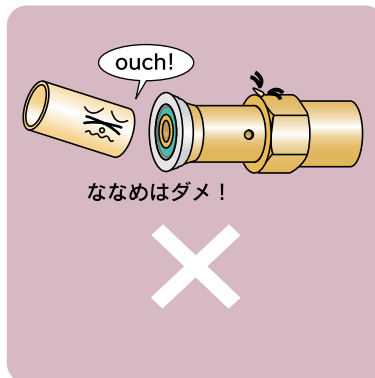
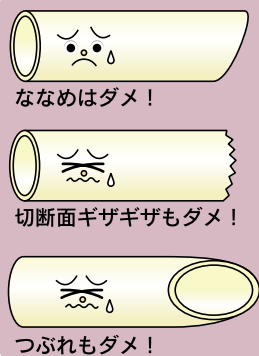

注意 !!



端部のスポンジは外さずにご使用下さい。

アルミ  
3層管  
システム

エロレットクラ  
リア

マルチ  
チューブ  
クラリア

ファン  
コイル  
用  
メカニ  
カル式  
継手

樹脂管  
システム

管  
類

シーロック<sup>TM</sup>  
ワンタッチ式継手

管サ  
ポート  
部材  
支持金具

追  
焚  
き  
部  
材

防  
火  
区  
画  
貫  
通  
部  
材

ヘ  
ッ  
ダ  
ー  
部  
材

水  
栓  
ボ  
ッ  
ク  
ス

配  
管  
工  
具  
類

## オスアダプター o / オスアダプター o (Gねじ)

ヘッダー部、めねじ部との接続に使用します。  
管端防食継手との接続にも対応できます。

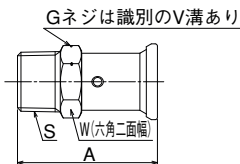

### オスアダプター o

適合管サイズ 樹脂管	器具側(S)	サイズ	品番	A	W	入数		価格
						小箱	ケース	
10	R1/2	10×15A	GEC-O10R4	49.5	22.0	40	160	¥1,820
13	R1/2	13×15A	GEC-O13R4	49.5	22.0	40	160	¥2,080
13	R3/4	13×20A	GEC-O13R6	51.0	27.0	40	160	¥2,430
16	R1/2	16×15A	GEC-O16R4	50.5	27.0	12	48	¥3,230
16	R3/4	16×20A	GEC-O16R6	52.0	27.0	12	48	¥3,180
20	R3/4	20×20A	GEC-O20R6	53.0	32.0	12	48	¥4,370

### オスアダプター o (Gねじ)

適合管サイズ 樹脂管	器具側(S)	サイズ	品番	A	W	入数		価格
						小箱	ケース	
13	G1/2	13×15A	GEC-O13G4	49.5	22.0	40	160	¥2,170

### PEX用 オスアダプターo 架橋ポリエチレン管 (JIS K 6769対応品)

適合管サイズ 樹脂管	器具側(S)	サイズ	品番	A	W	入数		価格
						小箱	ケース	
16	R1/2	16×15A	GEC-PO16R4	50.5	27.0	12	48	¥3,230
16	R3/4	16×20A	GEC-PO16R6	52.0	27.0	12	48	¥3,180
20	R3/4	20×20A	GEC-PO20R6	53.0	32.0	12	48	¥4,370

## メスアダプター o / 給水栓ソケット o (Rpねじ)

おねじ部との接続に使用します。  
仕様に応じてRcねじ、Rpねじをお選び下さい。

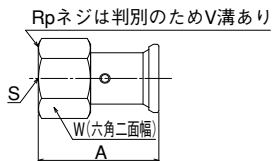

### メスアダプター o

適合管サイズ 樹脂管	器具側(S)	サイズ	品番	A	W	入数		価格
						小箱	ケース	
10	Rc1/2	10×15A	GEC-M10C4	48.0	27.0	40	160	¥1,820
13	Rc1/2	13×15A	GEC-M13C4	47.0	27.0	40	160	¥2,080
13	Rc3/4	13×20A	GEC-M13C6	50.0	32.0	12	48	¥2,430
16	Rc1/2	16×15A	GEC-M16C4	47.0	27.0	12	48	¥3,230
16	Rc3/4	16×20A	GEC-M16C6	50.0	32.0	12	48	¥3,330
20	Rc3/4	20×20A	GEC-M20C6	51.0	32.0	12	48	¥4,370

### 給水栓ソケット o (Rpねじ)

適合管サイズ 樹脂管	器具側(S)	サイズ	品番	A	W	入数		価格
						小箱	ケース	
13	Rp1/2	13×15A	GEC-M13P4	47.0	27.0	40	160	¥2,080

### PEX用 メスアダプター o 架橋ポリエチレン管 (JIS K 6769対応品)

適合管サイズ 樹脂管	器具側(S)	サイズ	品番	A	W	入数		価格
						小箱	ケース	
16	Rc1/2	16×15A	GEC-PM16C4	47.0	27.0	12	48	¥3,230
16	Rc3/4	16×20A	GEC-PM16C6	50.0	32.0	12	48	¥3,330

## アダプター Si o

樹脂管を接続したままで、器具との接続・取り外し可能。  
Gねじの器具と接続して下さい。

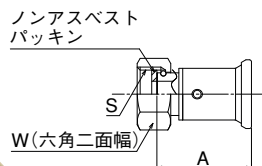

### アダプター Si o

適合管サイズ 樹脂管	器具側(S)	サイズ	品番	A	W	入数		価格
						小箱	ケース	
10	G1/2	10×15A	GEC-U10G4	37.0	24.0	40	160	¥2,920
13	G1/2	13×15A	GEC-U13G4	37.0	24.0	40	160	¥3,000
13	G3/4	13×20A	GEC-U13G6	37.0	30.0	40	160	¥3,600
16	G1/2	16×15A	GEC-U16G4	38.0	24.0	12	48	¥4,320
16	G3/4	16×20A	GEC-U16G6	38.0	30.0	12	48	¥4,470
20	G3/4	20×20A	GEC-U20G6	39.0	30.0	12	48	¥5,400

### PEX用 アダプター Si o 架橋ポリエチレン管 (JIS K 6769対応品)

適合管サイズ 樹脂管	器具側(S)	サイズ	品番	A	W	入数		価格
						小箱	ケース	
16	G1/2	16×15A	GEC-PU16G4	38.0	24.0	12	48	¥4,320
16	G3/4	16×20A	GEC-PU16G6	38.0	30.0	12	48	¥4,470
20	G3/4	20×20A	GEC-PU20G6	39.0	30.0	12	48	¥5,400

## 胴長オスアダプター 〇

胴体を支持金具等で固定可能。キッチン、洗面化粧台、給湯器回り等の器具接続に使用します。

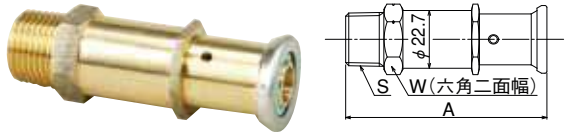

## 胴長オスアダプター 〇

適合管サイズ		サイズ	品番	A	W	入数		価格
樹脂管	器具側(S)					小箱	ケース	
10	R1/2	10×15A	GEC-DO10R4	79.5	24.0	24	48	¥3,060
13	R1/2	13×15A	GEC-DO13R4	79.5	24.0	24	48	¥3,290

## 両座付アダプターエルボ 〇 / 両座付給水栓エルボ 〇 (Rpねじ)

本体座部を間柱等にビスで固定可能で、器具接続に使用します。仕様に応じてRcねじ、Rpねじをお選び下さい。

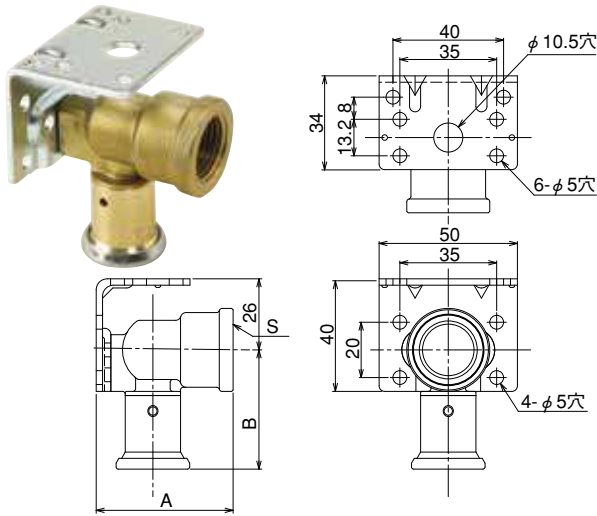

## 両座付アダプターエルボ 〇

適合管サイズ		サイズ	品番	A	入数		価格
樹脂管	器具側(S)				小箱	ケース	
10	Rc1/2	10×15A	GEC-RZ10C4	43.5	16	32	¥3,470
13	Rc1/2	13×15A	GEC-RZ13C4	43.5	16	32	¥3,500

## 両座付給水栓エルボ 〇

適合管サイズ		サイズ	品番	A	入数		価格
樹脂管	器具側(S)				小箱	ケース	
10	Rp1/2	10×15A	GEC-RZ10P4	43.5	16	32	¥3,470
13	Rp1/2	13×15A	GEC-RZ13P4	43.5	16	32	¥3,500

## 床用アダプター 〇

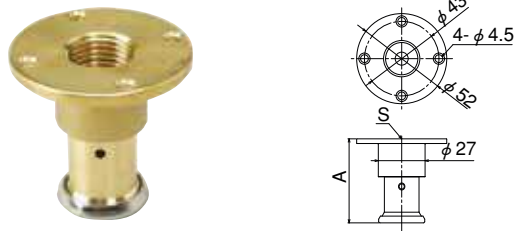

適合管サイズ		サイズ	品番	A	入数		価格
樹脂管	器具側(S)				小箱	ケース	
10	Rc1/2	10×15A	GEC-Y10C4	48.5	16	32	¥3,160
13	Rc1/2	13×15A	GEC-Y13C4	48.5	16	32	¥3,440

## 45° 床用アダプター 〇

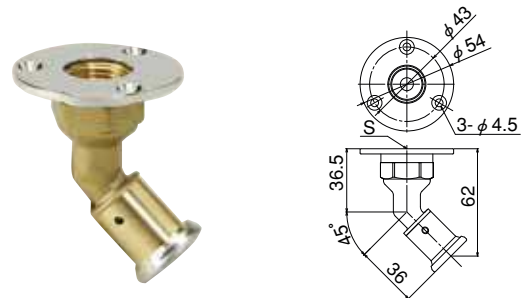

適合管サイズ		サイズ	品番	入数		価格
樹脂管	器具側(S)			小箱	ケース	
13	Rc1/2	13×15A	GEC-45Y13C4	16	32	¥3,790

アルミ  
3層管  
システム

エコネットクリア

マルチ  
1クリア

ファン  
コイル  
用  
メカニカル  
式継手

樹脂管  
システム

管  
類

シー  
ロック  
ワン  
タッチ  
式継手

管サ  
ポート  
部材

支持  
金具

追  
焚  
き  
部  
材

防  
火  
区  
画  
貫  
通  
部  
材

ヘ  
ッ  
ダ  
ー  
部  
材

水  
栓  
ボ  
ッ  
ク  
ス

配  
管  
工  
具  
類

# 継手 シーロック<sup>ワン</sup> ワンタッチ式

アルミ  
3層管  
システム

エコセックリア

マルチ  
チークリア

ファン  
コイル用  
メカニカル  
継手

樹脂管  
システム

管  
類

シーロック<sup>ワン</sup>  
ワンタッチ式継手

管サポ  
ート部材  
支持金具

追  
焚  
き  
部  
材

防  
火  
区  
画  
貫  
通  
部  
材

ヘ  
ッ  
ダ  
ー  
部  
材

水  
栓  
ボ  
ッ  
ク  
ス

配  
管  
工  
具  
類

## エルボジョイント

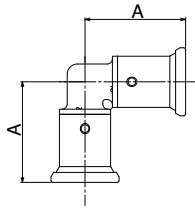

エルボジョイント

サイズ	品番	A	入数		価格
			小箱	ケース	
10	GEC-L10	38.0	16	64	¥3,530
13	GEC-L13	39.5	16	64	¥4,020
16	GEC-L16	43.5	16	32	¥5,210
20	GEC-L20	48.5	16	32	¥6,650

PEX用 エルボジョイント 架橋ポリエチレン管 (JIS K 6769対応品)

サイズ	品番	A	入数		価格
			小箱	ケース	
16	GEC-PL16	43.5	16	32	¥5,210
20	GEC-PL20	48.5	16	32	¥6,650

## ソケットジョイント

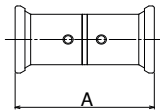

ソケットジョイント

サイズ	品番	A	入数		価格
			小箱	ケース	
10	GEC-S10	55.5	16	64	¥3,030
13	GEC-S13	55.5	16	64	¥3,260
16	GEC-S16	58.0	12	48	¥4,390
20	GEC-S20	60.0	8	32	¥5,520
16×13	GEC-S1613	56.5	12	48	¥3,890
20×13	GEC-S2013	58.0	8	32	¥5,160

PEX用 ソケットジョイント 架橋ポリエチレン管 (JIS K 6769対応品)

サイズ	品番	A	入数		価格
			小箱	ケース	
16	GEC-PS16	58.0	12	48	¥4,390
20	GEC-PS20	60.0	8	32	¥5,520
16×13	GEC-PS1613	56.5	12	48	¥3,890
20×13	GEC-PS2013	58.0	8	32	¥5,160

## チーズジョイント

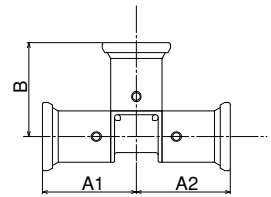

チーズジョイント

サイズ	品番	A1	A2	B	入数		価格
					小箱	ケース	
13	GEC-T13	37.0	37.0	37.0	20	40	¥5,130
16	GEC-T16	41.0	41.0	41.0	12	24	¥6,480
20	GEC-T20	48.5	48.5	48.5	12	24	¥8,700
16×10	GEC-T1610	41.0	41.0	40.0	12	24	¥6,260
16×13	GEC-T1613	41.0	41.0	40.0	12	24	¥5,860
20×13	GEC-T2013	42.5	42.5	45.5	12	24	¥8,200
16×13×13	GEC-T161313	41.0	40.0	40.0	12	24	¥6,080

PEX用 チーズジョイント 架橋ポリエチレン管 (JIS K 6769対応品)

サイズ	品番	A1	A2	B	入数		価格
					小箱	ケース	
16	GEC-PT16	41.0	41.0	41.0	12	24	¥6,480
20	GEC-PT20	48.5	48.5	48.5	12	24	¥8,700
16×10	GEC-PT1610	41.0	41.0	40.0	12	24	¥6,260
16×13	GEC-PT1613	41.0	41.0	40.0	12	24	¥5,860
20×13	GEC-PT2013	42.5	42.5	45.5	12	24	¥8,200
16×13×13	GEC-PT161313	41.0	40.0	40.0	12	24	¥6,080

## 座付メスアダプター

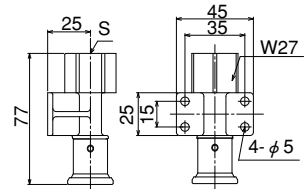

適合管サイズ		サイズ	品番	入数		価格
樹脂管	器具側(S)			小箱	ケース	
13	Rc1/2	13×15A	GEC-ZM13C4	10	40	¥3,060

## エルボオスアダプター 〇

ヘッダー主管側、めねじ部との接続に使用します。

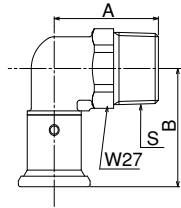

### エルボオスアダプター 〇

適合管サイズ 樹脂管 器具側(S)	サイズ	品番	A	B	入数		価格	
					小箱	ケース		
13	R3/4	13×20A	GEC-LO13R6	39.0	44.0	12	24	¥3,890
16	R3/4	16×20A	GEC-LO16R6	39.0	45.0	12	24	¥4,590
20	R3/4	20×20A	GEC-LO20R6	50.0	52.5	12	24	¥5,680

### PEX用 エルボオスアダプター 〇 架橋ポリエチレン管 (JIS K 6769対応品)

適合管サイズ 樹脂管 器具側(S)	サイズ	品番	A	B	入数		価格	
					小箱	ケース		
16	R3/4	16×20A	GEC-PLO16R6	39.0	45.0	12	24	¥4,590
20	R3/4	20×20A	GEC-PLO20R6	50.0	52.5	12	24	¥5,680

## エルボアダプター Si 〇

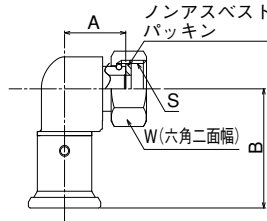

### エルボアダプター Si 〇

適合管サイズ 樹脂管 器具側(S)	サイズ	品番	A	B	W	入数		価格
						小箱	ケース	
13	G1/2	13×15A	GEC-LU13G4	22.5	44.0	24	12	¥4,530
16	G3/4	16×20A	GEC-LU16G6	22.5	45.0	30	12	¥5,230
20	G3/4	20×20A	GEC-LU20G6	40.0	52.5	30	12	¥6,320

### PEX用 エルボアダプター Si 〇 架橋ポリエチレン管 (JIS K 6769対応品)

適合管サイズ 樹脂管 器具側(S)	サイズ	品番	A	B	W	入数		価格
						小箱	ケース	
16	G3/4	16×20A	GEC-PLU16G6	22.5	45.0	30	12	¥5,230
20	G3/4	20×20A	GEC-PLU20G6	40.0	52.5	30	12	¥6,320

## バルブアダプター 〇

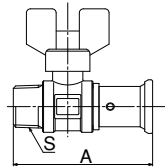

### バルブアダプター 〇

適合管サイズ 樹脂管 器具側(S)	サイズ	品番	A	入数		価格	
				小箱	ケース		
13	R1/2	13×15A	GEC-VA13R4	69.0	10	100	¥6,040

## 逆止弁付バルブアダプター Si 〇

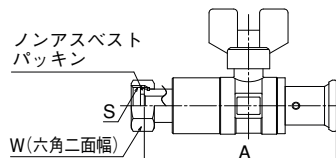
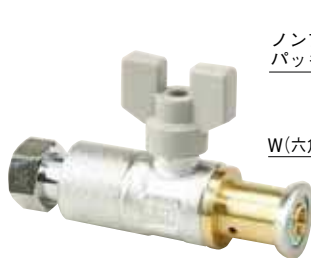

### 逆止弁付バルブアダプター Si 〇

適合管サイズ 樹脂管 器具側(S)	サイズ	品番	A	W	入数		価格	
					小箱	ケース		
13	G1/2	13×15A	GEC-GV13G4	100.0	23	5	50	¥6,360
13	G3/4	13×20A	GEC-GV13G6	100.5	29	5	50	¥6,480
16	G3/4	16×20A	GEC-GV16G6	101.5	29	5	50	¥7,720

### PEX用 逆止弁付バルブアダプター Si 〇 架橋ポリエチレン管 (JIS K 6769対応品)

適合管サイズ 樹脂管 器具側(S)	サイズ	品番	A	W	入数		価格	
					小箱	ケース		
16	G3/4	16×20A	GEC-PGV16G6	101.5	29	5	50	¥7,000

## HIVP変換アダプター 〇

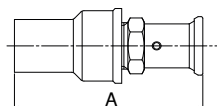

### HIVP変換アダプター 〇

適合管サイズ 樹脂管 HIVP側	サイズ	品番	A	入数		価格	
				小箱	ケース		
13	13	13×13	GEC-HI1313	86.0	24	48	¥2,420
13	20	13×20	GEC-HI1320	96.0	24	48	¥3,270
16	20	16×20	GEC-HI1620	97.5	24	48	¥3,610

※オスアダプター〇 (JIS K 6788、JIS K 6779適合品) と給水栓用ソケット (JIS K 6743適合品) との組立品です。

### PEX用 HIVP変換アダプター 〇 架橋ポリエチレン管 (JIS K 6769対応品)

適合管サイズ 樹脂管 HIVP側	サイズ	品番	A	入数		価格	
				小箱	ケース		
16	20	16×20	GEC-PHI1620	97.5	24	48	¥3,610 ※
20	20	20×20	GEC-PHI2020	99.0	10	20	¥4,200 ※

※PEX用オスアダプター〇 (日水協認証登録品) と給水栓用ソケット (JIS K 6743適合品) との組立品です。

※納期お問い合わせ下さい。

アルミ  
3層管  
システム

エコーソケットクリア

マルチ  
チーク  
クリア

ファン  
コイル  
用  
メカ  
フル  
式  
継手

樹脂管  
システム

管  
類

シー  
ロック  
ワン  
タッチ  
式  
継手

管サ  
ポート  
部材  
支持  
金具

追  
焚  
き  
部  
材

防  
火  
区  
画  
貫  
通  
部  
材

ヘ  
ッ  
ダ  
ー  
部  
材

水  
栓  
ボ  
ッ  
ク  
ス

配  
管  
工  
具  
類